

BP 3 Home & Garden
BP 4 Home & Garden ecologic
BP 5 Home & Garden
BP 7 Home & Garden ecologic



Deutsch	5
English	20
Français	34
Italiano	49
Nederlands	63
Español	77
Português	91
Ελληνικά	106
Türkçe	120

 Register and win!
www.karcher.com/register-and-win



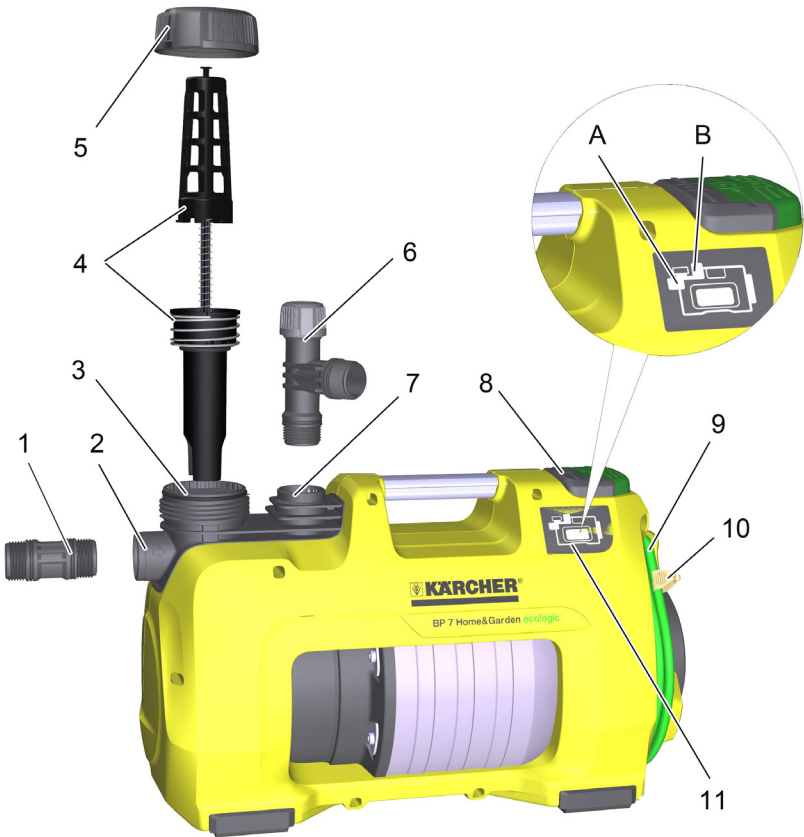
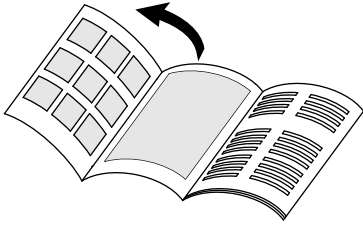

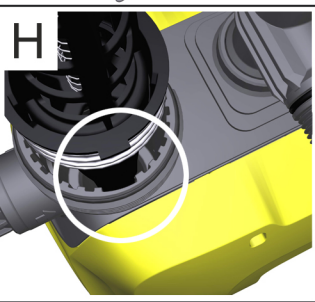
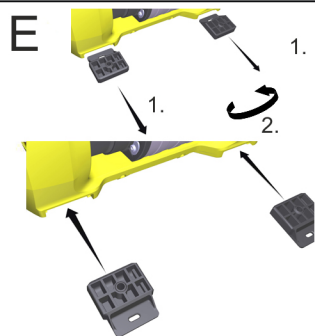
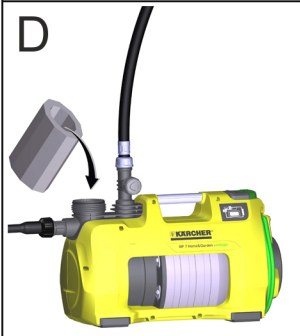
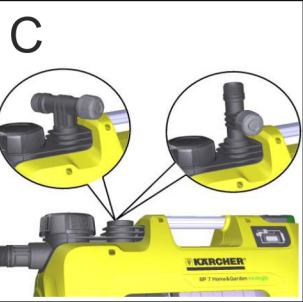
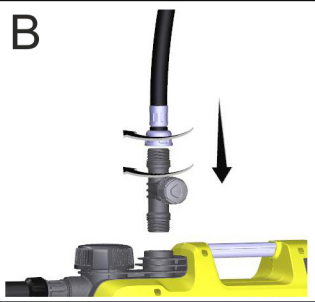
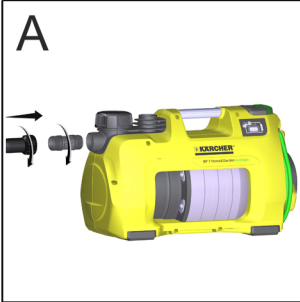

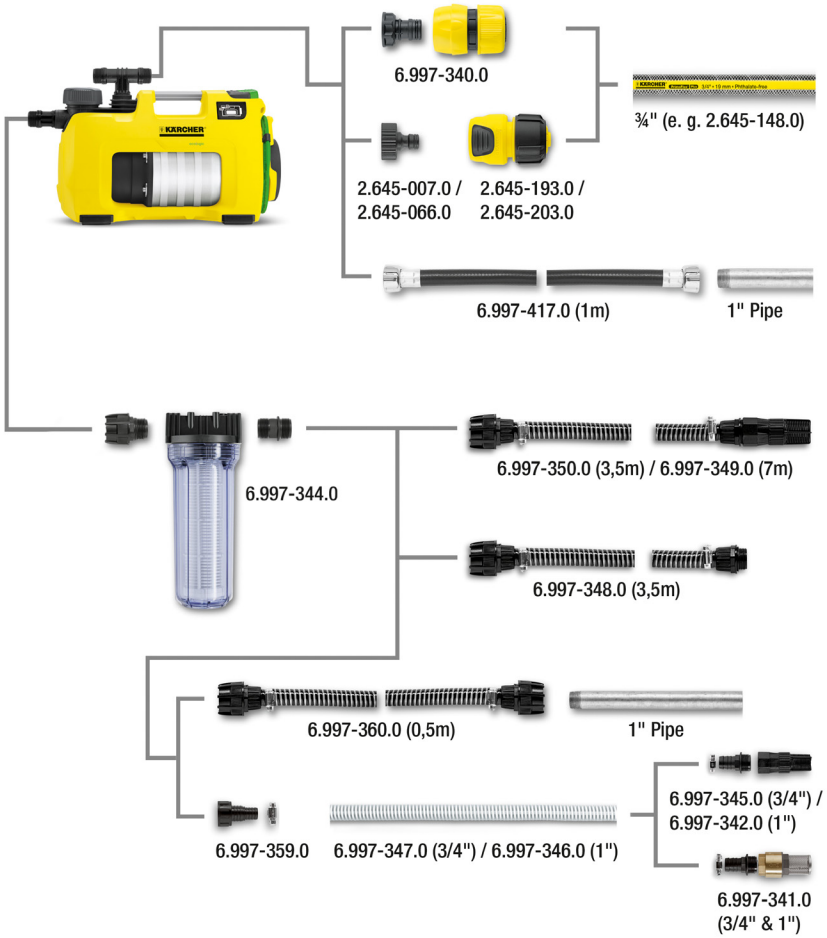

Inhaltsverzeichnis

Inhaltsverzeichnis	DE	1
Allgemeine Hinweise	DE	1
Sicherheitshinweise	DE	2
Bedienung	DE	3
Pflege, Wartung	DE	5
Transport	DE	6
Lagerung	DE	6
Sonderzubehör	DE	7
Hilfe bei Störungen	DE	9
Anwendungshinweise	DE	12
Technische Daten	DE	13
EG-Konformitätserklärung	DE	15

Allgemeine Hinweise

Sehr geehrter Kunde,



Lesen Sie vor der ersten Benutzung Ihres Gerätes diese Betriebsanleitung und handeln Sie danach. Bewahren Sie diese Betriebsanleitung für späteren Gebrauch oder für Nachbesitzer auf.

Bestimmungsgemäße Verwendung

Dieses Gerät wurde für den privaten Gebrauch entwickelt und ist nicht für die Beanspruchungen des gewerblichen Einsatzes vorgesehen.

Der Hersteller haftet nicht für eventuelle Schäden, die durch nicht bestimmungsgemäßen Gebrauch oder falsche Bedienung verursacht werden.

Das Gerät ist vorwiegend zum Einsatz in Haus und Garten bestimmt.

Die Haus- & Gartenpumpen schalten sich bei Wasserbedarf automatisch ein und aus. Damit eignen sie sich sowohl für Garteneinsätze als auch für Anwendungen innerhalb des Hauses. Sie lassen sich perfekt zur Versorgung von Waschmaschinen oder WC-Spülungen im Haus einsetzen, zum Beispiel in Verbindung mit einer Zisterne. Daneben stellt der konstante Betriebsdruck der Pumpen auch eine zuverlässige Gartenbewässerung sicher.

△ VORSICHT

Beschädigungsgefahr! Die Pumpe ist nicht zur Verstärkung des vorhandenen Leitungsdruks geeignet.

Zugelassene Förderflüssigkeiten

- Brauchwasser
- Brunnenwasser
- Quellwasser
- Regenwasser
- Schwimmbadwasser (bestimmungsgemäße Dosierung der Additive vorausgesetzt)

△ WARNUNG

Nicht gefördert werden dürfen ätzende, leicht brennbare oder explosive Stoffe (z.B. Benzin, Petroleum, Nitroverdünnung), Fette, Öle, Salzwasser und Abwasser aus Toilettenanlagen und verschlammtes Wasser, das eine geringere Fließfähigkeit als Wasser hat.

Das Gerät ist mit einer Trockenlaufsicherung ausgestattet und nicht für einen ununterbrochenen Dauerbetrieb (z.B. Hebeanlage, Springbrunnenpumpe) geeignet.

Die Temperatur der geförderten Flüssigkeit darf 35°C nicht überschreiten

Umweltschutz



Die Verpackungsmaterialien sind recyclebar. Bitte werfen Sie die Verpackungen nicht in den Hausmüll, sondern führen Sie diese einer Wiederverwertung zu.



Altgeräte enthalten wertvolle recyclingfähige Materialien, die einer Verwertung zugeführt werden sollten. Bitte entsorgen Sie Altgeräte deshalb über geeignete Sammelsysteme.

Hinweise zu Inhaltsstoffen (REACH)

Aktuelle Informationen zu Inhaltsstoffen finden Sie unter:

www.kaercher.de/REACH

Garantie

In jedem Land gelten die von unserer zuständigen Vertriebsgesellschaft herausgegebenen Garantiebedingungen. Etwaige Störungen an Ihrem Gerät beseitigen wir innerhalb der Garantiefrist kostenlos, sofern ein Material- oder Herstellungsfehler die Ursache sein sollte. Im Garantiefall wenden Sie sich bitte mit Kaufbeleg an Ihren Händler oder die nächste autorisierte Kundendienststelle.

Symbole in der Betriebsanleitung

⚠ GEFAHR

Für eine unmittelbar drohende Gefahr, die zu schweren Körperverletzungen oder zum Tod führt.

⚠ WARNUNG

Für eine möglicherweise gefährliche Situation, die zu schweren Körperverletzungen oder zum Tod führen könnte.

⚠ VORSICHT

Für eine möglicherweise gefährliche Situation, die zu leichten Verletzungen oder zu Sachschäden führen kann.

Sicherheitshinweise

⚠ Lebensgefahr

Bei Nichtbeachtung der Sicherheitshinweise besteht Lebensgefahr durch elektrischen Strom!

- Anschlussleitung mit Netzstecker vor jedem Betrieb auf Schäden prüfen. Beschädigte Anschlussleitung unverzüglich durch autorisierten Kundendienst/ Elektro-Fachkraft austauschen lassen.
- Alle elektrischen Steckerverbindungen sind im überflutungssicheren Bereich anzubringen.
- Ungeeignete elektrische Verlängerungsleitungen können gefährlich sein. Verwenden Sie im Freien nur dafür zugelassene und entsprechend gekennzeichnete elektrische Verlängerungsleitungen mit ausreichendem Leitungsquerschnitt.
- Netzstecker und Kupplung einer Verlängerungsleitung müssen wasserdicht sein und dürfen nicht im Wasser liegen. Die Kupplung darf weiterhin nicht auf dem Boden liegen. Es wird empfohlen, Kabeltrommeln zu verwenden, die gewährleisten, dass die Steckdosen sich mindestens 60 mm über dem Boden befinden.
- Das Netzanschlusskabel nicht zum Transportieren oder Befestigen des Gerätes benutzen.
- Nicht am Netzanschlusskabel, sondern am Stecker ziehen, um das Gerät vom Netz zu trennen.
- Das Netzanschlusskabel nicht über scharfe Kanten ziehen und nicht einquetschen.
- Das Gerät stand- und überflutungssicher aufstellen.
- Das Gerät nicht dauerhaft im Regen oder bei feuchter Witterung betreiben.
- Die angegebene Spannung auf dem Typenschild muss mit der Spannung der Stromquelle übereinstimmen.
- Um Gefährdungen zu vermeiden, dürfen Reparaturen und der Einbau von Ersatzteilen nur vom autorisierten Kundendienst durchgeführt werden.
- Bei fehlender Wasserzufuhr oder geschlossener Druckseite erhitzt sich das Wasser in der Pumpe und kann bei Austritt zu Verletzungen führen!
- Pumpe max. 3 Minuten in diesem Betriebszustand betreiben.
- Die Pumpe darf nicht als Tauchpumpe verwendet werden.
- Bei Verwendung der Pumpe an Schwimmbecken, Gartenteichen oder Springbrunnen einen Mindestabstand von 2 m einhalten und die Pumpe gegen Abrutschen ins Wasser sichern.
- Elektrische Schutzeinrichtungen beachten:
- Pumpen dürfen an Schwimmbecken, Gartenteichen und Springbrunnen nur über einen Fehlerstromschutzschalter mit einem Nennfehlerstrom von max. 30 mA betrieben werden. Wenn sich

Personen im Schwimmbecken oder Gartenteich befinden, darf die Pumpe nicht betrieben werden.

- Aus Sicherheitsgründen empfehlen wir grundsätzlich, das Gerät über einen Fehlerstromschutzschalter (max. 30mA) zu betreiben.
- Der elektrische Anschluss darf nur von einer Elektrofachkraft vorgenommen werden. Die nationalen Bestimmungen hierzu sind unbedingt zu beachten!
- **In Österreich** müssen Pumpen zum Gebrauch an Schwimmbecken und Gartenteichen, die mit einer festen Anschlussleitung ausgestattet sind, nach ÖVE B/EN 60555 Teil 1 bis 3, über einen ÖVE-geprüften Trenn-Transformator gespeist werden, wobei die Nennspannung sekundär 230V nicht überschreiten darf.
- Dieses Gerät ist nicht dafür bestimmt, durch Personen mit eingeschränkten physischen, sensorischen oder geistigen Fähigkeiten oder mangels Erfahrungen und/oder mangels Wissen benutzt zu werden, es sei denn, sie werden durch eine für ihre Sicherheit zuständige Person beaufsichtigt oder erhalten von ihr Anweisungen, wie das Gerät zu benutzen ist und haben die daraus resultierenden Gefahren verstanden.
- Kinder dürfen das Gerät nur dann verwenden, wenn sie über 8 Jahre alt sind und wenn sie durch eine für ihre Sicherheit zuständige Person beaufsichtigt werden oder von ihr Anweisungen erhalten, wie das Gerät zu benutzen ist und die daraus resultierenden Gefahren verstanden haben.
- Kinder dürfen mit dem Gerät nicht spielen.
- Kinder beaufsichtigen, um sicherzustellen, dass sie nicht mit dem Gerät spielen.
- Die Reinigung und Anwenderwartung dürfen von Kindern nicht ohne Aufsicht durchgeführt werden.

⚠ **VORSICHT**

- Wasser, das mit diesem Gerät gefördert wurde, ist kein Trinkwasser!

Voraussetzungen für die Standsicherheit

⚠ **VORSICHT**



Vor allen Tätigkeiten mit oder am Gerät Standsicherheit herstellen, um Unfälle oder Beschädigungen durch Umfallen des Geräts zu vermeiden.

Die Standsicherheit des Gerätes ist gewährleistet, wenn es auf einer ebenen Fläche abgestellt wird.

Bedienung

Einstellungen

Mit dem EIN-/AUS-Schalter lassen sich die folgenden drei Betriebszustände schalten:

	Schalterstellung I/On Dauerbetrieb
	Schalterstellung 0/Off Aus
	Schalterstellung Auto Automatikbetrieb

Funktionsweise

Im Automatik-Modus halten die Haus- & Gartenpumpen den Druck im System automatisch aufrecht. Sinkt der Druck unter ca. 0,13 MPa (1,3 bar), wird die Pumpe gestartet. Die Pumpe läuft solange der Durchfluss > ca. 60 l/h beträgt. Wird die Wasserentnahme beendet, geht die Pumpe nach kurzer Nachlaufzeit in den Stand-By-Zustand. Das System steht nun unter Druck. Bei Wasserentnahme und dem daraus resultierenden Druckabfall startet die Pumpe erneut.



Die ecologic-Modelle verbrauchen im Stand-By-Zustand keine Energie (Leistungsaufnahme = 0 W).

Gerätebeschreibung

- 1 Anschluss-Adapter für Pumpen G1
 - 2 Anschluss G1 (33,3 mm) Saugleitung (Eingang)
 - 3 Einfüllstutzen
 - 4 Vorfilter und integriertes Rückschlagventil
 - 5 Deckel
 - 6 2-Wege Anschluss-Adapter für Pumpen G1
 - 7 Anschluss G1 (33,3 mm) Druckleitung (Ausgang)
 - 8 EIN-/AUS-Schalter
 - 9 Kabelaufbewahrung und Netzanschlusskabel mit Stecker
 - 10 Kabelclip
 - 11 Fehleranzeige
- A Fehler an Saugseite
B Fehler an Druckseite

Vorbereiten

Abbildung **A**

- Anschluss-Adapter in Sauganschluss der Pumpe (Eingang) schrauben. Von Hand anziehen.
- Vakuumfesten Saugschlauch anschließen.

Hinweis

Um die Wiederansaugzeit zu verkürzen, Saugschlauch mit Rückflusstopp verwenden. Dieser verhindert das Entleeren des Saugschlauchs nach der Verwendung (siehe Zubehör).

Rückflusstopp nicht direkt an der Pumpe (saug- oder druckseitig) installieren. Wenn sandiges Wasser gefördert werden soll, empfehlen wir dringend einen zusätzlichen Vorfilter zu verwenden (siehe Sonderzubehör). Diesen bitte an der Saugseite der Pumpe, zwischen Saugschlauch und Pumpe, montieren.

Bitte Original Kärcher Saugleitungen, Filterkomponenten und Schlauchanschlüsse verwenden. Bei Verwendung von Bauteilen anderer Hersteller kann es zu Fehlfunktionen beim Ansaugen der Förderflüssigkeit kommen, insbesondere bei Verwendung von Bajonett-Verbindungssystemen.

Bei Haus- oder Festinstallation keine Schnellkupplungen sondern verschraubte Verbindungen verwenden.

Abbildung **B**

- Anschluss-Adapter in Druckanschluss der Pumpe (Ausgang) schrauben. Von Hand anziehen.
- Druckleitung anschließen.

Abbildung **C**

Der 2-Wege-Adapter ermöglicht den gleichzeitigen Betrieb von zwei Geräten (z.B. Waschmaschine oder Sprinkler). Er kann so montiert werden, dass entweder beide Ausgänge seitlich oder ein Ausgang seitlich und ein Ausgang oben verwendet werden. Bei der Verwendung von nur einem Ausgang kann der nicht benötigte Ausgang mit der beiliegenden Verschlusskappe verschlossen werden.

Abbildung **D**

- Deckel am Einfüllstutzen abschrauben und Wasser bis zum Rand einfüllen.
- Deckel von Hand bis zum Anschlag auf den Einfüllstutzen schrauben.
- Vorhandene Absperrventile in der Druckleitung öffnen.

Hinweis

Bereits geringe Undichtigkeiten führen zu Fehlfunktionen.

Festinstallation

Bei einer Festinstallation kann die Pumpe auf einer geeigneten Oberfläche festgeschraubt werden.

Abbildung **E**

- GummifüÙe auf beiden Seiten des Gehäuses herausziehen und drehen.
- GummifüÙe wieder in Gehäuse einsetzen.
- Mit geeigneten Schrauben auf ebener Oberfläche festschrauben.

Zusätzlich empfiehlt es sich bei einer Festinstallation druckseitig eine flexible Komponente, wie z. B. einen flexiblen Druckausgleichsschlauch (siehe Sonderzubehör), zu montieren. Dies hat folgende Vorteile:

- Mehr Flexibilität bei der Aufstellung und Montage.
- Geräuschreduzierung, da keine Schwingungen an Leitungsrohre im Hauswassersystem übertragen werden.
- Bei kleineren Leckagen schaltet die Pumpe weniger oft.

Hinweis

Um die spätere Entleerung und Druckentlastung des Systems zu vereinfachen, empfehlen wir die Montage eines Absperrhahns zwischen Pumpe und Druckleitung. (nicht im Lieferumfang enthalten)

Bei einer Entleerung der Pumpe kann durch Schließen des Absperrhahns verhindert werden, dass das Wasser aus der Druckleitung abfließt.

Bei vermehrten Druckabfällen durch Leckagen im Haussystem (Pumpe schaltet ohne Wasserentnahme regelmäßig ein) einen Druckausgleichsbehälter (siehe Sonderzubehör) einbauen.

Betrieb

- ➔ Netzstecker in Steckdose stecken.
- ➔ Gerät einschalten mit EIN/AUS-Schalter.
- ➔ Optimaler Komfort bei Betrieb im Automatik-Modus.

Abbildung 

- ➔ Zur Verkürzung der Ansaugzeit, Druckschlauch ca. 1m anheben.
- ➔ Warten bis Pumpe ansaugt und gleichmäßig fördert.

Hinweis

Der EIN/AUS-Schalter kann auch komfortabel mit dem Fuß betätigt werden.

Hinweis

Im Automatikbetrieb schaltet die Pumpe bei einer Durchflussmenge < 60 l/h ab.

⚠ Achtung

Fehlende Wasserzufuhr wird vom Gerät erkannt. Wird bei der Inbetriebnahme im manuellen Modus nicht innerhalb von 4 Minuten oder im automatischen Modus innerhalb 3 Minute Wasser angesaugt und gefördert, schaltet die Pumpe ab. Im Display leuchtet die LED „Fehler auf Saugseite“.

Betrieb beenden

- ➔ Gerät am EIN/AUS-Schalter ausschalten.
- ➔ Netzstecker aus Steckdose ziehen.

Pflege, Wartung

⚠ GEFAHR

Vor allen Pflege- und Wartungsarbeiten das Gerät ausschalten und den Netzstecker ziehen.

Pflege

Angeschlossene Absperrventile zur Druckentlastung öffnen und wieder schließen. Das System ist drucklos.

- ➔ Bei Förderung von Wasser mit Zusätzen, Pumpe nach jedem Gebrauch mit klarem Wasser durchspülen.

Vorfilter regelmäßig auf Verschmutzungen kontrollieren. Bei sichtbaren Verschmutzungen wie folgt vorgehen:

Abbildung 

- ➔ Deckel am Einfüllstutzen abschrauben.
- ➔ Vorfilter und integriertes Rückschlagventil entnehmen und unter fließendem Wasser reinigen.

Abbildung 

- ➔ Beim Einsetzen des Vorfilters (mit Rückschlagventil) in den Einfüllstutzen auf **richtige Einbauposition** (Ausspargung) achten. Vorfilter muss sich einfach und ohne Kraftaufwand einsetzen lassen.

⚠ Achtung

Für Dichtungen nur mineralölfreies Fett verwenden.

Wartung

Das Gerät ist wartungsfrei.

Transport

⚠ **VORSICHT**

Um Unfälle oder Verletzungen zu vermeiden, beim Transport das Gewicht des Gerätes beachten (siehe technische Daten).

Transport von Hand

→ Gerät am Tragegriff hochheben und tragen.

⚠ **VORSICHT**

Stolpergefahr durch loses Kabel!

→ *Kabel auf Kabelhalterung aufrollen und mit Kabelclip sichern.*

Transport in Fahrzeugen

→ Gerät gegen Verrutschen und Kippen sichern.

Lagerung

⚠ **VORSICHT**

Um Unfälle oder Verletzungen zu vermeiden, bei der Auswahl des Lagerortes das Gewicht des Gerätes beachten (siehe technische Daten).

Gerät aufbewahren

→ Gerät drucklos machen durch Öffnen der druckseitig angeschlossenen Wasserentnahme (z.B. Öffnen des Wasserhahns).

→ Schläuche entleeren.

→ Saugleitung und Druckleitung entfernen.

Abbildung 

→ Deckel am Einfüllstutzen abschrauben.

→ Vorfilter und integriertes Rückschlagventil entnehmen und unter fließendem Wasser reinigen.

→ Pumpe über Einfüllstutzen durch Umdrehen entleeren.

→ Gerät an einem frostfreien Ort aufbewahren.

Sonderzubehör

Die Abbildungen der nachfolgend aufgeführten Sonderzubehöre finden Sie auf Seite 4 dieser Anleitung.

6.997-344.0	Pumpenvorfilter, groß (Durchfluss bis 6000 l/h)	Pumpenvorfilter für alle gängigen Pumpen ohne integrierten Filter. Zum Schutz der Pumpen vor groben Schmutzpartikeln oder Sand. Der Feinfilter ist waschbar. Für Pumpen mit G1 (33,3 mm) Anschlussgewinde.
6.997-350.0	Sauggarnitur 3,5 m, 3/4"	Komplett anschlussfertiger, vakuumfester Spiralschlauch mit Saugfilter und Rückflusstopp. Auch als Verlängerung des Saugschlauchs verwendbar. Für Pumpen mit G1 (33,3 mm) Anschlussgewinde.
6.997-349.0	Sauggarnitur 7,0 m, 3/4"	
6.997-348.0	Saugschlauch 3,5 m, 3/4"	Komplett anschlussfertiger, vakuumfester Spiralschlauch zum Direktanschluss an die Pumpen. Zur Verlängerung der Sauggarnitur oder zur Verwendung mit Saugfiltern. Für Pumpen mit G1 (33,3 mm)-Anschlussgewinde.
6.997-359.0	Pumpenanschlussstück G1 (33,3 mm) inkl. Rückschlagventil	Vakuumfester Anschluss der Schläuche an die Pumpe. Für Pumpen mit G1 (33,3 mm) Anschlussgewinde und 3/4" sowie 1" Schläuche, inklusive Überwurfmutter, Schlauchklemme, Flachdichtung und Rückschlagventil. Das im Set enthaltene Rückschlagventil nicht montieren!
6.997-347.0	Vakuumfester Spiralschlauch, Meterware, 25 m, 3/4"	Vakuumfester Spiralschlauch. Meterware zum Zuschneiden von individuellen Schlauchlängen. Kombiniert mit den Kärcher Anschlussstücken und den Kärcher Saugfiltern als individuelle Sauggarnitur einsetzbar.
6.997-346.0	Vakuumfester Spiralschlauch, Meterware, 25 m, 1"	
6.997-345.0	Saugfilter Basic 3/4" (19mm)	Zum Anschluss an die Saugschlauch-Meterware. Der Rückflusstopp verhindert das Zurückfließen des geförderten Wassers und verkürzt dadurch die Wiederansaugzeit. Inklusive Schlauchklemme.
6.997-342.0	Saugfilter mit Rückflusstopp, Basic, 1"	
6.997-341.0	Saugfilter mit Rückflusstopp, Premium	Zum Anschluss an die Saugschlauch-Meterware. Der Rückflusstopp verhindert das Zurückfließen des geförderten Wassers und verkürzt dadurch die Wiederansaugzeit. Robuste Metall-Kunststoff-Ausführung. Passend für 3/4" (19mm) und 1" (25,4mm) Schläuche. Inklusive Schlauchklemme.

6.997-360.0	Saugschlauch für Rohrleitungen 0,5 m, 3/4"	Vakuumfester Schlauch zur Geräuschreduzierung bei Festinstallation. 1" (25,4mm) Schlauch mit beidseitigem G1 (33,3mm) Anschlussgewinde. Achtung: Der Saugschlauch darf nicht als Druckschlauch eingesetzt werden.
2.645-007.0/ 2.645-066.0	G1-Hahnanschluss mit G3/4-Reduzierstück	Besonders robuster Hahnanschluss. Reduzierstück ermöglicht Anschluss an 2 Gewindegrößen.
6.997-340.0	Anschlussatz Premium	Zum Anschluss von 3/4" (19 mm) Wasserschläuchen an Pumpen mit G1 (33,3 mm) Anschlussgewinde. Für erhöhten Wasserdurchfluss.
2.645-193.0/ 2.645-203.0	Universal-Schlauchkupplung Plus, für 1/2", 5/8" und 3/4" Schläuche	Griffmulden aus Weichkunststoff sorgen für eine leichte Handhabung. Universell einsetzbar für alle gängigen Gartenschläuche.
2.645-148.0	Schlauch PrimoFlex plus, 25 m, 3/4"	Phthalatfreier 3/4"-Gartenschlauch zum Verbinden der Pumpe mit dem Ausbringungsgerät.
6.997-417.0	Druckausgleichsschlauch 3/4" (19mm), 1m	Anschlusschlauch zum Druckausgleich in der Hauswasserinstallation. Zum Anschluss der Pumpe an starre Rohrleitungssysteme. Zudem verhindert internes Speichervolumen im Schlauch häufiges Ein- und Ausschalten der Pumpe. G1 (33,3 mm)-Anschlussgewinde.
4.645-623.0	Druckausgleichsbehälter mit Adapter G1	Empfohlen bei vermehrten Druckabfällen durch Leckagen im Haussystem (Pumpe schaltet ohne Wasserentnahme regelmäßig ein). G1 (33,3 mm)-Anschlussgewinde.

Hilfe bei Störungen

⚠ **Achtung**

Um Gefährdungen zu vermeiden, dürfen Reparaturen und der Einbau von Ersatzteilen nur vom autorisierten Kundendienst durchgeführt werden.

Vor allen Arbeiten am Gerät, Gerät ausschalten und Netzstecker ziehen.

Störung	Ursache	Behebung
Pumpe läuft aber fördert nicht	Luft in der Pumpe	siehe Kapitel „Vorbereiten“ Abb. A bis D und Kapitel „Betrieb“
	Ansaugleitung verstopft	Pumpe ausschalten, Netzstecker ziehen und Ansaugbereich reinigen.
	Vorfilter verunreinigt	Pumpe ausschalten, Netzstecker ziehen, Pumpe abkühlen lassen, Ansaugbereich reinigen, Trockenlauf verhindern. Vorfilter und Rückschlagventil entnehmen und unter fließendem Wasser reinigen, ggf. Schmutzreste am Boden des Einfüllstutzens durch Einfüllöffnung ausspülen. Neustart durch Wiedereinschalten der Pumpe.
	Ansaugschlauch oder Anschluss-Adapter nicht richtig oder nicht vollständig eingeschraubt.	Vor dem Zusammenbau prüfen, ob die Dichtungen angebracht sind und korrekt sitzen. Ansaugschlauch und Anschluss-Adapter von Hand festziehen.
Pumpe läuft nicht an oder bleibt während des Betriebs plötzlich stehen	Stromversorgung unterbrochen	Sicherungen und elektrische Verbindungen prüfen.
	Vorfilter verunreinigt	Vorfilter und Rückschlagventil entnehmen und unter fließendem Wasser reinigen, ggf. Schmutzreste am Boden des Einfüllstutzens durch Einfüllöffnung ausspülen.
	Gerät befindet sich im Automatikmodus. Druck im System > 1,3 bar.	Pumpe schaltet automatisch wieder ein, sobald der Druck im System unter 1,3 bar sinkt. Im Automatik-Betrieb läuft das Gerät auch nach Aus- und Wiedereinschalten nicht an, wenn mehr als 1,3 bar Innendruck herrschen, also wenn auf die Pumpe eine Wassersäule von mehr als 13 Meter wirkt.

Störung	Ursache	Behebung
Pumpe stoppt, LED „Fehler auf Saugseite“ leuchtet auf.	Fehler auf Saugseite, kein Durchfluss, es wird kein Druck aufgebaut	Pumpe ausschalten und Netzstecker ziehen. Vorfilter und Rückschlagventil entnehmen und unter fließendem Wasser reinigen, ggf. Schmutzreste am Boden des Einfüllstutzens durch Einfüllöffnung ausspülen. Neustart durch Wiedereinschalten der Pumpe.
		Anschlüsse auf Saugseite auf Leckagen prüfen. Neustart durch Wiedereinschalten der Pumpe.
		Überprüfen, ob ausreichend Wasser im Ansaugbehälter (z. B. Zisterne) vorhanden ist.
	Durchfluss sehr gering - > Trockenlaufsicherung hat Pumpe abgeschaltet.	Überprüfen, ob ausreichend Wasser im Ansaugbehälter (z. B. Zisterne) vorhanden ist. Der Durchfluss ist zu gering. Wasserhahn weiter öffnen.
	Fehler Druckseite (Leckage oder geschlossener Wasserhahn) beim Ansaugen. Pumpe beendet den Saugmodus nicht.	Wasserhahn öffnen. System auf Leckage prüfen. Kann die Leckage nicht beseitigt werden, Druckausgleichsbehälter einbauen. (siehe Sonderzubehör)

Störung	Ursache	Behebung
Automatikbetrieb: Pumpe stoppt, LED „Fehler auf Druckseite“ leuchtet auf.	Fehler auf Druckseite, Pumpe schaltet aufgrund von Leckagen häufig ein und aus.	Druckseite auf Leckagen überprüfen und beseitigen (tropfender Wasserhahn). Neustart durch Wiedereinschalten der Pumpe. System auf Leckage prüfen. Kann die Leckage nicht beseitigt werden, Druckausgleichsbehälter einbauen. (siehe Sonderzubehör)
	Fehler auf Druckseite. Druck ist nach dem Abschalten der Pumpe zu gering, Gerät startet sofort wieder neu und schaltet dadurch häufig ein und aus.	Auf der Druckseite ist kein ausreichendes elastisches Volumen vorhanden. Bei Gartenanwendung einen Gartenschlauch mit einer Mindestlänge von 5 m bei 3/4" Durchmesser bzw. 15 m bei 1/2" Durchmesser verwenden. Bei Festinstallation einen Druckausgleichsschlauch oder Druckausgleichsbehälter druckseitig zwischen Pumpe und Verrohrung einbauen. (siehe Sonderzubehör) Neustart durch Wiedereinschalten der Pumpe.
Dauerbetrieb: Pumpe stoppt, LED „Fehler auf Druckseite“ leuchtet auf.	Gerät arbeitet min. vier Minuten, obwohl druckseitiger Ausgang (z. B. Wasserhahn) geschlossen ist. Überhitzungsschutz schaltet das Gerät ab.	Netzstecker ziehen. Gerät drucklos machen durch Öffnen der druckseitig angeschlossenen Wasserentnahme. Neustart durch Wiedereinschalten der Pumpe.

Störung	Ursache	Behebung
Förderleistung nimmt ab oder ist zu gering	Ansaugleitung verstopft	Pumpe ausschalten, Netzstecker ziehen und Ansaugbereich reinigen.
	Vorfilter verunreinigt	Vorfilter und Rückschlagventil entnehmen und unter fließendem Wasser reinigen, ggf. Schmutzreste am Boden des Einfüllstutzens durch Einfüllöffnung ausspülen.
	Undichtigkeit auf Saugseite	Kontrolle der gesamten Ansaugseite auf Dichtigkeit.
	Förderleistung der Pumpe ist abhängig von der Förderhöhe und der angeschlossenen Peripherie	Max. Förderhöhe beachten, siehe technische Daten, ggf. anderen Schlauchdurchmesser oder andere Schlauchlänge wählen.
	Querschnitt auf Druckseite verengt, z. B. durch nicht vollständig geöffnetes Ventil/Kugelhahn.	Ventil/Kugelhahn vollständig öffnen.
	Schlauch auf Druckseite geknickt.	Knickstellen im Schlauch beseitigen.

Bei Fragen oder Störungen hilft Ihnen unsere Kärcher-Niederlassung gerne weiter. Adresse siehe Rückseite.

Anwendungshinweise

	Bewässerung	Hausversorgung	Bewässerung & Hausversorgung
BP 3 Home & Garden	500 m ² max.	8 Personen max.	300 m ² + 4 Personen max.
BP 4 Home & Garden eco!ogic	800 m ² max.	10 Personen max.	600 m ² + 4 Personen max.
BP 5 Home & Garden	1000 m ² max.	12 Personen max.	800 m ² + 4 Personen max.
BP 7 Home & Garden eco!ogic	1200 m ² max.	12 Personen max.	900 m ² + 4 Personen max.

Technische Daten

		BP 3 Home & Garden	BP 4 Home & Garden ecologic	BP 5 Home & Garden	BP 7 Home & Garden ecologic
Spannung	V	230 - 240	230 - 240	230 - 240	230 - 240
Frequenz	Hz	50	50	50	50
Leistung P _{nenn}	W	800	950	1000	1200
Max. Fördermenge	l/h	3300	3800	6000	6000
Max. Ansaughöhe	m	8	8	8	8
Max. Druck	MPa (bar)	0,40 (4,0)	0,45 (4,5)	0,48 (4,8)	0,60 (6,0)
Max. Förderhöhe	m	40	45	48	60
Max. Wiedereinschalt- druck im Automatic- modus	MPa (bar)	0,13 (1,3)			
Max. Korngröße der förderbaren Schmutz- partikel	mm	1	1	1	1
Pumpentyp		Jet	Jet	Multistage 4- stufig	Multistage 5- stufig
Ermittelte Werte gemäß EN ISO 20361					
Schalldruckpegel L _{pA}	dB(A)	61	63	61	61
Schalleistungspegel L _{WA} , garantiert	dB(A)	76	78	77	76
Gewicht (ohne Zube- hör)	kg	10,3	10,6	12,5	13,0
LED Klasse 1 nach EN 60825-1					

Technische Änderungen vorbehalten!

BP HOME & GARDEN

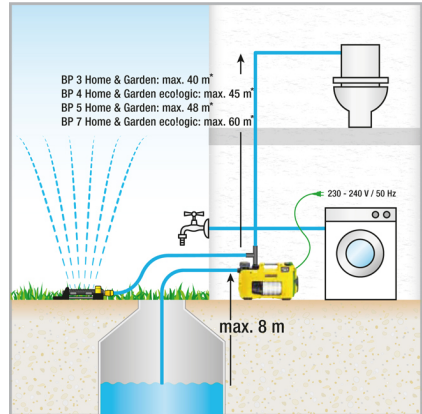
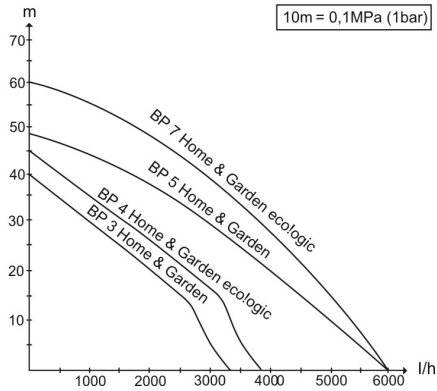

* Im Automatikmodus max. 13m

Die mögliche Fördermenge ist umso größer:

- je geringer die Ansaug- und Förderhöhen sind.
- je größer die Durchmesser der verwendeten Schläuche sind.
- je kürzer die verwendeten Schläuche sind.
- je weniger Druckverlust das angeschlossene Zubehör verursacht.

EG-Konformitätserklärung

Hiermit erklären wir, dass die nachfolgend bezeichnete Maschine aufgrund ihrer Konzipierung und Bauart sowie in der von uns in Verkehr gebrachten Ausführung den einschlägigen grundlegenden Sicherheits- und Gesundheitsanforderungen der EG-Richtlinien entspricht. Bei einer nicht mit uns abgestimmten Änderung der Maschine verliert diese Erklärung ihre Gültigkeit.

Produkt: Pumpe

Typ: 1.645-xxx

Einschlägige EG-Richtlinien

2006/95/EG

2004/108/EG

2000/14/EG

2011/65/EU

Angewandte harmonisierte Normen

EN 55014-1: 2006+A1: 2009+A2: 2011

EN 55014-2: 1997+A1: 2001+A2: 2008

EN 60335-1

EN 60335-2-41

EN 61000-3-2: 2006+A1: 2009+A2: 2009

EN 61000-3-3: 2013

EN 62233: 2008

EN 50581

Angewandtes Konformitätsbewertungsverfahren

2000/14/EG: Anhang V

Schalleistungspegel dB(A)

GP 45

Gemessen: 71

Garantiert: 73

GP 55

Gemessen: 72

Garantiert: 74

BPE 4000/45

Gemessen: 71

Garantiert: 73

BPE 4200/50

Gemessen: 72

Garantiert: 74

BPE 5000/55

Gemessen: 74

Garantiert: 77

GP 60 M5

Gemessen: 71

Garantiert: 73

GP 50 M4, BP2 G

Gemessen: 69

Garantiert: 72

BP2 G

Gemessen: 69

Garantiert: 72

BP3 G, BP3 G Set +, BP3 H&G

Gemessen: 73

Garantiert: 76

BP4 G

Gemessen: 72

Garantiert: 75

BP4 H&G eco

Gemessen: 75

Garantiert: 78

BP5 H&G

Gemessen: 74

Garantiert: 77

BP7 H&G eco

Gemessen: 73

Garantiert: 76

Die Unterzeichnenden handeln im Auftrag und mit Vollmacht der Geschäftsführung.



H. Jenner
CEO



S. Reiser
Head of Approval

Dokumentationsbevollmächtigter:
S. Reiser

Alfred Kärcher GmbH & Co. KG

Alfred-Kärcher-Str. 28 - 40

71364 Winnenden (Germany)

Tel.: +49 7195 14-0

Fax: +49 7195 14-2212

Winnenden, 2013/09/01

Contents

Contents	EN	1
General information	EN	1
Safety instructions.	EN	2
Operation	EN	3
Maintenance and Care	EN	5
Transport.	EN	6
Storage	EN	6
Special accessories	EN	7
Troubleshooting	EN	9
Notes on the operation	EN	11
Technical specifications	EN	12
EC Declaration of Conformity .	EN	14

General information

Dear Customer,



Please read and comply with these instructions prior to the initial operation of your appliance. Retain these operating instructions for future reference or for subsequent possessors.

Proper use

This appliance has been designed for use in private households and is not intended for commercial use.

The manufacturer is not responsible for any damages that may occur on account of improper use or wrong operations.

The appliance is mainly intended for the use within the house and garden.

The house & garden pumps switch on and off automatically in case of water demand.

Thus, they are suitable for both the use in the garden and applications inside the house. They can be perfectly used to supply washing machines or toilet flushing mechanisms inside the house with water, e.g. in combination with a cistern. Moreover, the constant operating pressure of the pumps also ensures reliable garden irrigation.

△ CAUTION

Risk of damage! The pump is not suitable for the intensification of the present line pressure.

Approved fluids

- Used water
- Well water
- Water source
- Rain water
- Water from swimming pool (provided the dosing of additives is proper)

△ WARNING

Caustic, slightly inflammable and other explosive substances (such as petrol, petroleum, diluted nitrogen), greases, oils, salt water and waste water from toilets as well as sludgy water that has a slower flow capacity than water, must not be transported with this pump.

The device is equipped with a dry run fuse and is not suitable for a continuous operation (e.g. lifting system, fountain pump).

The temperature of the delivered liquid must not exceed 35 °C

Environmental protection



The packaging material can be recycled. Please do not place the packaging into the ordinary refuse for disposal, but arrange for the proper recycling.



Old appliances contain valuable materials that can be recycled. Please arrange for the proper recycling of old appliances. Please dispose your old appliances using appropriate collection systems.

Notes about the ingredients (REACH)

You will find current information about the ingredients at:

www.kaercher.com/REACH

Warranty

The warranty terms published by the relevant sales company are applicable in each country. We will repair potential failures of your appliance within the warranty period free of charge, provided that such failure is caused by faulty material or defects in manufacturing. In the event of a warranty claim please contact your dealer or the nearest authorized Customer Service centre. Please submit the proof of purchase.

Symbols in the operating instructions

⚠ DANGER

For an immediate danger which can lead to severe injuries or death.

⚠ WARNING

For a possibly dangerous situation which could lead to severe injuries or death.

⚠ CAUTION

For a possibly dangerous situation which can lead to minor injuries or property damage.

Safety instructions

⚠ Danger of death

Violating these safety instructions may result in death through electrocution.

- *Check the power cord with mains plug for damage before every use. If the power cord is damaged, please arrange immediately for the exchange by an authorized customer service or a skilled electrician.*
 - *All electrical sockets should be fixed in an area that is protected against floods.*
 - *Unsuitable electrical extension cables can be hazardous. Only use electrical extension cables outdoors which have been approved and labelled for this purpose and have an adequate cable cross-section.*
 - *The mains plug and the coupling of an extension cable must be watertight and must never lie in water. Moreover, the coupling may never lie on the ground. The use of cable reels that ensure that*
- the sockets are at least 60 mm above the ground is recommended.*
- *Do not use the power cord to carry/transport the machine.*
 - *To separate the machine from the mains, pull the plug and not the power cord.*
 - *Do not scrape the power cord across sharp edges and ensure that it does not get pressed.*
 - *Install the appliance in a safe position at a place protected against flooding.*
 - *Do not operate the appliance continuously in rain or during humid weather.*
 - *The voltage indicated on the type plate must correspond to the voltage of the electrical source.*
 - *To avoid risks, all repairs and replacement of spare parts may only be carried out by the authorised customer service personnel.*
 - *The water in the pump heats up if there is no water supply or the pressure side is closed and can cause injury if it flows out!*
 - *The pump may be operated for maximum 3 minutes in this operating status.*
 - *Do not use this pump as an immersion pump.*
 - *When operating the pump around swimming pools, garden ponds and fountains, keep a minimum distance of 2 m and secure the pump against sliding into the water.*
 - *Follow the rules for electrical safety of equipment:*
 - *Only operate pumps near to pools, garden ponds or fountains, if they are equipped with an earth leakage circuit breaker with a nominal error current of max. 30 mA. It is not permitted to activate the pump, if persons are in the pool or garden pond.*
 - *For safety reasons, we recommend that you operate the appliance only via a earth-leakage circuit breaker (max. 30 mA).*
 - *The electrical connection of the system may only be performed by a qualified*

electrician. Please follow the respective national regulations!

- **In Austria** pumps to be used in swimming pools and garden ponds should be equipped with a fixed connection line according to ÖVE B/EN 60555 Part 1 to 3; power supply should be via a ÖVE-tested isolating transformer whereby the secondary nominal voltage should not exceed 230V.
- This appliance is not intended for use by persons with limited physical, sensory or mental capacities or lacking experience and/or skills, unless such persons are accompanied and supervised by a person in charge of their safety or they have received precise instructions on the use of this appliance and have understood the resulting risks.
- Children may only use this appliance if they are over the age of 8 and supervised by a person in charge of their safety, or if they have received instructions on the use of this appliance and have understood the resulting risks.
- Children must not play with this appliance.
- Supervise children to prevent them from playing with the appliance.
- Cleaning and user maintenance must not be performed by children without supervision.

⚠ CAUTION

- Water that has been delivered with this appliance is no drinking water!

Prerequisites for the appliance's stability

⚠ CAUTION



Create stability for the appliance prior to any work on or with the appliance to prevent accidents or damage.

The stability of the appliance is warranted when it is placed onto an even surface.

Operation

Settings

With the ON/OFF switch the following three operating conditions can be switched:

	Switch position I/On Continuous operation
	Switch position 0/Off Off
	Switch position Auto Automatic mode

System operation

In the automatic mode the house & garden pumps automatically maintain the pressure in the system. If the pressure falls below approx. 0.13 MPa (1.3 bar), the pump is started. The pump is running as long as the flow rate

> is approx. 60 l/h. If the withdrawal of water is completed, the pump goes into the stand-by mode after a short stopping time. The system is now under pressure. In case of water withdrawal and the resulting loss of pressure the pump starts again.



The eco!logic models do not consume energy in the stand-by mode (input power = 0 W).

Description of the Appliance

- 1 Connection adapter for pumps G1
 - 2 Connection G1 (33.3 mm) suction pipe (inlet)
 - 3 Filling nozzle
 - 4 Pre-filter and integrated check valve
 - 5 Cover
 - 6 2-way connection adapter for pumps G1
 - 7 Connection G1 (33.3 mm) delivery line (output)
 - 8 ON/OFF switch
 - 9 Cable storage and mains cable with plug
 - 10 Cable clip
 - 11 Error display
- A Error on suction side
B Error on delivery side

Preparing the Appliance

Illustration A

- Screw the connection adapter in the suction connection of the pump (inlet). Tighten manually.
- Connect the vacuum-proof suction hose.

Note

In order to reduce the time required for suction to start again, use a suction hose that is equipped with a backflow stop. This prevents the emptying of the suction hose after use (see accessories).

Do not install the backflow stop directly on the pump (suction or delivery side).

If sandy water is to be delivered, we strongly recommend the use of an additional pre-filter (see optional accessories). Please install this filter on the suction side of the pump, between the suction hose and the pump.

Please use original Kärcher suction pipes, filter components and hose connections. When using components of other manufacturers, malfunctions during drawing in the delivery fluid may arise, especially when using bayonet connection systems.

Do not use quick couplings, but screwed connections with domestic or permanent installations.

Illustration B

- Screw the connection adapter in the delivery connection of the pump (outlet). Tighten manually.
- Connect delivery line.

Illustration C

The 2-way adapter allows the simultaneous operation of two appliances (e.g. washing machine or sprinkler). It can be mounted in a way that either both outlets are used at the side or one outlet at the side and one outlet at the top. If only one outlet is used, the outlet that is not required can be closed by means of the accompanying closing cap.

Illustration D

- Unscrew the lid of the filler neck and fill in water up to the brim.
- Manually screw the lid all the way to the stop on the filler neck.
- Open existing shutoff valves in the pressure pipe.

Note

Even the smallest of leakage leads to malfunctioning.

Permanent installation

With a permanent installation the pump can be screwed onto a suitable surface.

Illustration E

- Pull out and turn the rubber feet on both sides of the casing.
- Reinsert the rubber feed into the casing.
- Use suitable screws to screw it onto a level surface.

In case of a permanent installation the installation of a flexible component such as a flexible pressure compensating hose (see optional accessories) on the pressure side is recommended. This has the following benefits:

- More flexibility during set-up and installation.

- Noise reduction, as no vibrations are transferred to pipes in the domestic water system.
- In case of small leaks, the pump does not switch as often.

Note

To facilitate subsequent emptying and pressure release of the system, we recommend the installation of a stop-cock between pump and pressure line.

(not included in delivery)

By closing the shut-off valve when emptying the pump you can prevent water from escaping from the pressure line.

Install a pressure equalization container (see special accessories) in case of increased pressure reductions due to leakages in the domestic system (pump switches on regularly without water removal).

Operation

- ➔ Insert the mains plug into the socket.
- ➔ Switch on the appliance using the ON/OFF switch.
- ➔ Optimum convenience with operation in the automatic mode.

Illustration 

- ➔ In order to reduce the suction time, lift the delivery hose approx. 1m.
- ➔ Wait till the pump sucks in and transports water uniformly

Note

The ON/OFF switch can also be conveniently operated with your foot.

Note

In the automatic mode the pump switches off at a flow rate of < 60 l/h.

⚠ Caution

Lacking water supply is recognised by the appliance. If no water is drawn and delivered within 4 minutes during start-up in the manual mode or within 3 minute in the automatic mode, the pump shuts off. The LED "Error on the suction side" is illuminated on the display.

Finish operation

- ➔ Switch off the appliance using the On/Off switch.
- ➔ Disconnect the main plug from the socket.

Maintenance and Care

⚠ DANGER

Turn off the appliance and remove the mains plug prior to any care and maintenance works.

Care

Open the connected shutoff valves to relief pressure and reclose them. The system is free of pressure.

- ➔ Rinse the pump after every use if you use to transport water with additives.

Check pre-filter regularly for dirt. If it is visibly dirty, proceed as follows:

Illustration 

- ➔ Unscrew the lid of the filling nozzle.
- ➔ Remove the pre-filter and the built in backflow valve and clean them under flowing water.

Illustration 

- ➔ When inserting the pre-filter (with check valve) in the filler neck, mind the **correct installation position** (notch). It must be possible to insert the pre-filter easily and without exertion of force.

⚠ Caution

Only use grease that is free from mineral oil for seals.

Maintenance

The appliance is maintenance free.

Transport

⚠ CAUTION

In order to prevent accidents or injuries, mind the weight of the appliance during transport (see technical data).

When transporting by hand

→ Lift appliance by the carrying handle and carry it.

⚠ CAUTION

Tripping hazard due to loose cables!

→ Coil cable onto the cable holder and secure it by means of a cable clip.

When transporting in vehicles

→ Secure the appliance against shifting and tipping over.

Storage

⚠ CAUTION

In order to prevent accidents or injuries, mind the weight of the appliance when choosing the storage location (see technical data).

Storing the Appliance

→ Depressurise the appliance by opening the water outlet connected on the delivery side (e.g. opening the tap).

→ Drain hoses.

→ Remove suction pipe and delivery line.

Illustration 

→ Unscrew the lid of the filling nozzle.

→ Remove the pre-filter and the built in backflow valve and clean them under flowing water.

→ Empty the pump over the filler neck by turning it around.

→ Store the appliance in a frost free area.

Special accessories

The figures of the following special accessories can be found on page 4 of these instructions.

6.997-344.0	Pump pre-filter, large (flow rate up to 6,000 l/h)	Pump pre-filter for all common pumps without integrated filters. To protect the pump against coarse dirt particles or sand. The fine filter can be washed. For pumps with G1 (33.3 mm) connection thread.
6.997-350.0	Suction assembly 3.5 m, 3/4"	Completely ready for connection, vacuum-proof spiral hose with suction filter and backflow stop. Can also be used as an extension for the suction hose. For pumps with G1 (33.3 mm) connection thread.
6.997-349.0	Suction assembly 7.0 m, 3/4"	
6.997-348.0	Suction hose 3.5 m, 3/4"	Completely ready for connection, vacuum-proof spiral hose for direct connection to the pump. To extend the suction assembly or for use with suction filters. For pumps with G1 (33.3 mm) connection thread.
6.997-359.0	Pump connection G1 (33.3 mm) incl. Check valve	Vacuum-resistant connection of the hoses to the pump. For pumps with G1 (33.3 mm) connection thread and 3/4" as well as 1" hoses, including union nut, hose clamp, flat packing and check valve. Do not install the check valve included in the set!
6.997-347.0	Vacuum-proof spiral hose, yard goods, 25 m, 3/4"	Vacuum-proof spiral hose. Yard goods for cutting hoses to individual lengths. When combined with the Kärcher connection pieces and the Kärcher suction filters, it can be used as an individual suction assembly.
6.997-346.0	Vacuum-proof spiral hose, yard goods, 25 m, 1"	
6.997-345.0	Suction filter Basic 3/4" (19 mm)	To be connected to the suction hose yard goods. The backflow stop prevents the return flow of the delivered water and thus reduces the time required for suction to start again. Including hose clamp.
6.997-342.0	Suction filter with backflow stop, basic, 1"	
6.997-341.0	Suction filter with backflow stop, premium	To be connected to the suction hose meter length. The backflow stop prevents the return flow of the transported water and thus shortens the re-suction time. Durable metal/plastic construction. Suitable for 3/4" (19 mm) and 1" (25.4 mm) hoses. Including hose clamp.

6.997-360.0	Suction hose for pipes 0.5 m, 3/4"	Vacuum-tight hose to reduce noise with fixed installations. 1"(25.4 mm) hose with threaded connection G1(33.3 mm) on both ends. Caution: The suction hose may not be used as a pressure hose.
2.645-007.0/ 2.645-066.0	G1 tap connection with G3/4 reducer	Particularly sturdy tap connection. Reducer allows the connection to 2 thread sizes.
6.997-340.0	Connection kit Premium	For the connection of 3/4" (19 mm) water hoses to pumps with G1 (33.3 mm) connection threads. For increased water flow.
2.645-193.0/ 2.645-203.0	Universal hose coupling Plus, for 1/2", 5/8" and 3/4" hoses	Recessed grips made of soft plastic ensure easy handling. Universally useable for all common garden hoses.
2.645-148.0	Hose PrimoFlex plus, 25 m, 3/4"	Phthalate-free 3/4" garden hose for connecting the pump with the application equipment.
6.997-417.0	Pressure compensating hose 3/4" (19mm), 1m	Connecting hose for the pressure compensation in the domestic water supply system. To connect the pump to rigid pipe line systems. Furthermore, the internal storage volume in the hose prevents frequent switching on and off of the pump. G1 (33.3 mm) connection thread.
4.645-623.0	Pressure equalization container with adapter G1	Recommended in case of increased pressure reduction due to leakages in the domestic system (pump switches on regularly without water removal). G1 (33.3 mm) connection thread.

Troubleshooting

⚠ Caution

To avoid risks, all repairs and replacement of spare parts may only be carried out by the authorised customer service personnel.

Prior to all work on the appliance, switch off the appliance and pull the power plug.

Fault	Cause	Remedy
Pump runs but does not transport	Air in the pump	see Chapter "Preparation" Fig. A to D and Chapter "Operation"
	Suction pipe blocked	Switch off the pump, pull the mains plug and clean the intake area.
	Pre-filter is dirty	Switch off the pump, pull the mains plug, allow the pump to cool down, clean intake area, prevent dry running. Remove the pre-filter and the check valve and clean it under running water, flush dirt residues from the bottom of the filler neck through the filler hole if necessary. Restart by switching the pump back on.
	Suction hose or connection adapter not screwed in correctly or completely.	Check whether all seals have been installed and are seated correctly prior to assembly. Manually tighten the suction hose and the connection adapter.
Pump does not run or suddenly comes to a standstill during operations	Power supply interrupted	Check fuses and electrical connections
	Pre-filter is dirty	Remove the pre-filter and the check valve and clean it under running water, flush dirt residues from the bottom of the filler neck through the filler hole if necessary.
	The appliance is in the automatic mode. Pressure in the system > 1.3 bar.	The pump automatically switches back on as soon as the pressure in the system falls below 1.3 bar. In automatic mode the device does not start up even after switching it off and back on if there is an internal pressure of more than 1.3 bar, thus, when a water column of more than 13 metres affects the pump.

Fault	Cause	Remedy
<p>Pump stops, LED "Error on suction side" is illuminated.</p>	<p>Failure on the suction side, pressure cannot build up</p>	<p>Switch off the pump and pull the power plug. Remove the pre-filter and the check valve and clean it under running water, flush dirt residues from the bottom of the filler neck through the filler hole if necessary. Restart by switching the pump back on.</p> <p>Check connections on the suction side for leakage. Restart by switching the pump back on.</p> <p>Check if there is sufficient water in the suction container (e.g. cistern).</p>
	<p>Flow rate very low -> the dry run protection has switched off the pump.</p>	<p>Check if there is sufficient water in the suction container (e.g. cistern). The flow is insufficient. Open tap more.</p>
	<p>Fault delivery side (leakage or closed tap) during suction. Pump does not end the suction mode.</p>	<p>Open tap. Check system for leakage. If the leakage cannot be eliminated, install pressure equalization container. (see special accessories)</p>
	<p>Automatic mode: Pump stops, LED "Error on delivery side" is illuminated.</p>	<p>Failure in the pressure line, the pump frequently switches on and off as a result of leakage.</p>
<p>Continuous operation: Pump stops, LED "Error on delivery side" is illuminated.</p>	<p>Error on delivery side. The pressure is too low after shutdown of the pump, the appliance starts again immediately and thus switches on and off frequently.</p> <p>The appliance works for at least four minutes, although the outlet on the delivery side (e.g. tap) is closed. Overheating protection switches off the appliance.</p>	<p>There is no sufficient elastic volume available on the delivery side. Use a garden hose with a minimum length of 5 m at a diameter of 3/4" or 15 m at a diameter of 1/2" for garden applications. With permanent installations, install a pressure equalization hose or pressure equalization container on the delivery side between the pump and the piping. (see special accessories) Restart by switching the pump back on.</p> <p>Pull out the mains plug. Depressurise the appliance by opening the water outlet connected on the delivery side. Restart by switching the pump back on.</p>

Fault	Cause	Remedy
Pump transports is reducing or transported quantity is too low	Suction pipe blocked	Switch off the pump, pull the mains plug and clean the intake area.
	Pre-filter is dirty	Remove the pre-filter and the check valve and clean it under running water, flush dirt residues from the bottom of the filler neck through the filler hole if necessary.
	Suction side is leaky	Check the entire suction side for leaks
	The quantity transported by the pump depends on the transport height and the connected periphery	Keep max. flow height, see technical data. If necessary, select a different hose diameter or hose length.
	Cross section on the delivery side constricted, e.g. due to valve/ball valve that is not completely opened.	Completely open the valve/ball valve.
	Hose on the delivery side is kinked.	Remove kinks from the hose.

Our Kärcher branch will be pleased to help you further in the case of questions or faults. See address on the reverse.

Notes on the operation

	Irrigation	Household water supply	Irrigation & household water supply
BP 3 Home & Garden	500 m ² max.	8 persons max.	300 m ² + 4 persons max.
BP 4 Home & Garden ecologic	800 m ² max.	10 persons max.	600 m ² + 4 persons max.
BP 5 Home & Garden	1,000 m ² max.	12 persons max.	800 m ² + 4 persons max.
BP 7 Home & Garden ecologic	1,200 m ² max.	12 persons max.	900 m ² + 4 persons max.

Technical specifications

		BP 3 Home & Garden	BP 4 Home & Garden ecologic	BP 5 Home & Garden	BP 7 Home & Garden ecologic
Voltage	V	230 - 240	230 - 240	230 - 240	230 - 240
Frequency	Hz	50	50	50	50
Output P _{nom}	W	800	950	1000	1200
Max. flow rate	l/h	3300	3800	6000	6000
Max. Suction height	m	8	8	8	8
Max. pressure	MPa (bar)	0,40 (4,0)	0,45 (4,5)	0,48 (4,8)	0,60 (6,0)
Max. flow height	m	40	45	48	60
Max. switch on pressure in the automatic mode	MPa (bar)	0,13 (1,3)			
Max. grain size of the dirt particles that can be transported	mm	1	1	1	1
Pump type		Jet	Jet	Multi-stage 4-stage	Multi-stage 5-stage
Values determined as per EN ISO 20361					
Sound pressure level L _{pA}	dB(A)	61	63	61	61
Sound power level L _{WA} , guaranteed	dB(A)	76	78	77	76
Weight (without accessories)	kg	10,3	10,6	12,5	13,0
LED class 1 as per EN 60825-1					

Subject to technical modifications!

BP HOME & GARDEN

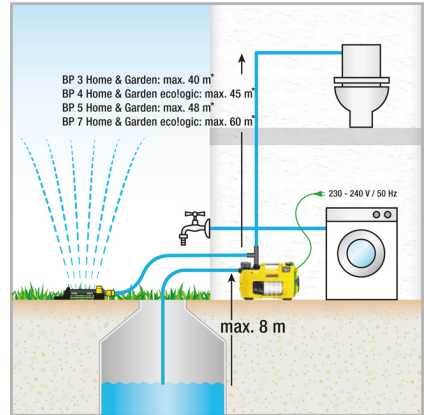
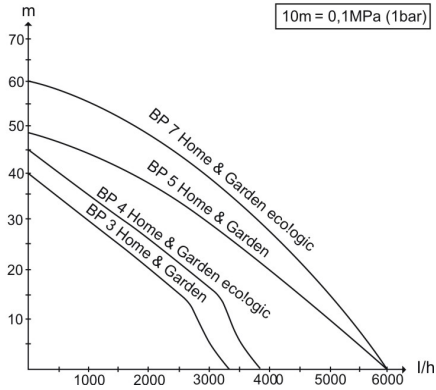

* In the automatic mode max. 13 m

The possible delivery rate is even larger:

- the smaller the suction and delivery heights are.
- the larger the diameter of the hoses used are.
- the shorter the hoses used are.
- the less loss of pressure is caused by the connected accessories.

EC Declaration of Conformity

We hereby declare that the machine described below complies with the relevant basic safety and health requirements of the EU Directives, both in its basic design and construction as well as in the version put into circulation by us. This declaration shall cease to be valid if the machine is modified without our prior approval.

Product: Pump

Type: 1.645-xxx

Relevant EU Directives

2006/95/EEC

2004/108/EC

2000/14/EC

2011/65/EU

Applied harmonized standards

EN 55014-1: 2006+A1: 2009+A2: 2011

EN 55014-2: 1997+A1: 2001+A2: 2008

EN 60335-1

EN 60335-2-41

EN 61000-3-2: 2006+A1: 2009+A2: 2009

EN 61000-3-3: 2013

EN 62233: 2008

EN 50581

Applied conformity evaluation method

2000/14/EC: Appendix V

Sound power level dB(A)

GP 45

Measured: 71

Guaranteed: 73

GP 55

Measured: 72

Guaranteed: 74

BPE 4000/45

Measured: 71

Guaranteed: 73

BPE 4200/50

Measured: 72

Guaranteed: 74

BPE 5000/55

Measured: 74

Guaranteed: 77

GP 60 M5

Measured: 71

Guaranteed: 73

GP 50 M4, BP2 G

Measured: 69

Guaranteed: 72

BP2 G

Measured: 69

Guaranteed: 72

BP3 G, BP3 G Set +, BP3 H&G

Measured: 73

Guaranteed: 76

BP4 G

Measured: 72

Guaranteed: 75

BP4 H&G eco

Measured: 75

Guaranteed: 78

BP5 H&G

Measured: 74

Guaranteed: 77

BP7 H&G eco

Measured: 73

Guaranteed: 76

The undersigned act on behalf and under the power of attorney of the company management.



H. Jenner
CEO



S. Reiser
Head of Approbation

Authorised Documentation Representative
S. Reiser

Alfred Kärcher GmbH Co. KG

Alfred-Kärcher-Str. 28 - 40

71364 Winnenden (Germany)

Phone: +49 7195 14-0

Fax: +49 7195 14-2212

Winnenden, 2013/09/01

Table des matières

Table des matières	FR	1
Consignes générales	FR	1
Consignes de sécurité	FR	2
Utilisation	FR	3
Entretien, maintenance	FR	6
Transport	FR	6
Stockage	FR	6
Accessoires en option	FR	7
Assistance en cas de panne	FR	9
Instructions pour l'utilisation	FR	12
Caractéristiques techniques	FR	13
Déclaration de conformité CE	FR	15

Consignes générales

Cher client,



Lisez attentivement ce mode d'emploi avant la première utilisation de l'appareil et respectez les conseils y figurant. Conservez ce mode d'emploi pour une utilisation ultérieure ou un éventuel preneur de votre matériel.

Utilisation conforme

Cet appareil ne doit être utilisé que pour un usage domestique.

Le fabricant décline toute responsabilité en cas de dommages issus d'une utilisation non conforme ou incorrecte de l'appareil. L'appareil est surtout destiné à une utilisation dans la maison et le jardin.

Les pompes de jardin sont automatiquement activées et désactivées en cas de besoin en eau. Elles conviennent ainsi aussi bien aux utilisations dans le jardin qu'à celles dans la maison. Elles peuvent être parfaitement employées pour alimenter des lave-linge ou des chasses d'eau dans la maison, par exemple en relation avec une citerne. En plus de cela, la pression de service constante des pompes garantit également un arrosage fiable du jardin.

△ PRÉCAUTION

Risque d'endommagement ! La pompe n'est pas appropriée pour un renforcement de la pression de conduite existante.

Fluides transportés autorisés

- Eau d'usage
- Eau de puits
- Eau de source
- Eau de pluie
- Eau de piscine (dosage de l'additif selon les dispositions imposé au préalable)

△ AVERTISSEMENT

Il est interdit de transporter des substances corrosives, facilement inflammables ou explosives (par ex. essence, pétrole, diluant pour laque cellulosique), graisses, huiles, eau salée et eaux usées en provenance des toilettes et pour les eaux boueuses dont la fluidité est inférieure à celle de l'eau. L'appareil est équipé d'une protection contre la marche à sec et n'est pas approprié pour un fonctionnement en continu ininterrompu (par ex. installation de levage, pompe de fontaine). La température du liquide transporté ne doit pas dépasser 35°C.

Protection de l'environnement



Les matériaux constitutifs de l'emballage sont recyclables. Ne pas jeter les emballages dans les ordures ménagères, mais les remettre à un système de recyclage.



Les appareils usés contiennent des matériaux précieux recyclables lesquels doivent être apportés à un système de recyclage. Pour cette raison, utilisez des systèmes de collecte adéquats afin d'éliminer les appareils usés.

Instructions relatives aux ingrédients (REACH)

Les informations actuelles relatives aux ingrédients se trouvent sous :

www.kaercher.com/REACH

Garantie

Dans chaque pays, les conditions de garantie en vigueur sont celles publiées par notre société de distribution responsable. Les éventuelles pannes sur l'appareil sont réparées gratuitement dans le délai de validité de la garantie, dans la mesure où celles-ci relèvent d'un défaut matériel ou d'un vice de fabrication. En cas de recours en garantie, adressez-vous à votre revendeur ou au service après-vente agréé le plus proche munis de votre preuve d'achat.

Symboles utilisés dans le mode d'emploi

⚠ DANGER

Signale la présence d'un danger imminent pouvant entraîner de graves blessures corporelles et même avoir une issue mortelle.

⚠ AVERTISSEMENT

Signale la présence d'une situation éventuellement dangereuse pouvant entraîner de graves blessures corporelles et même avoir une issue mortelle.

⚠ PRÉCAUTION

Signale la présence d'une situation éventuellement dangereuse pouvant entraîner des blessures légères ou des dommages matériels.

Consignes de sécurité

⚠ Danger de mort

Danger de mort par le courant électrique en cas de non-respect des consignes de sécurité !

- Vérifier avant chaque utilisation que le câble et la fiche mâle ne sont pas défectueux. Un câble d'alimentation endommagé doit immédiatement être remplacé par le service après-vente ou un électricien agréé.
- Toutes les connexions enfichées électriques doivent être effectuées dans une zone protégée contre les inondations.
- Des rallonges électriques non adaptées peuvent présenter des risques. Utiliser à l'air libre uniquement des câbles de

rallonge électriques autorisés et marqués de façon adéquate avec une section suffisante du conducteur.

- La fiche secteur et le couplage d'une conduite de rallonge doivent être étanches et ne doivent pas reposer dans l'eau. Le raccord ne doit pas se situer sur le sol. Il est recommandé d'utiliser des enrôleurs de câble qui garantissent le fait que les prises se trouvent à au moins 60 mm au-dessus du sol.
- Ne pas utiliser le câble d'alimentation pour fixer ou transporter l'appareil.
- Pour débrancher l'appareil, tirer au niveau de la fiche secteur et non sur le câble d'alimentation.
- Ne pas faire passer le câble d'alimentation sur des arêtes vives et ne pas le coincer.
- Disposer l'appareil à un endroit stable et qui ne risque pas d'être inondé.
- Ne pas utiliser l'appareil durablement dans la pluie ou en cas d'intempérie.
- La tension indiquée sur la plaque signalétique de l'appareil doit correspondre à celle de la prise.
- Afin d'éviter tout danger, seul le service après-vente agréé est habilité à effectuer des réparations ou à monter des pièces de rechange sur l'appareil.
- Si l'alimentation en eau est coupée ou si le côté pression est fermé, l'eau chauffe dans la pompe et peut provoquer des blessures à la sortie !
- Exploiter la pompe pendant max. 3 minutes dans ce mode de fonctionnement.
- La pompe ne doit pas être utilisée comme pompe submersible.
- En cas d'utilisation de la pompe près de piscines, d'étangs de jardin ou de fontaines, respecter une distance minimale de 2 m et bloquer la pompe contre tout glissement dans l'eau.
- Respecter les dispositifs de sécurité électriques :
- Les pompes peuvent être exploitées près des piscines, des étangs de jardin et des fontaines uniquement avec un

disjoncteur à courant de défaut d'une intensité nominale de max. 30 mA. Si des personnes se trouvent dans les piscines ou l'étang de jardin, la pompe ne doit pas être utilisée.

- Pour des raisons de sécurité, nous recommandons fondamentalement que l'appareil soit exploité avec un disjoncteur de courant de défaut (max. 30mA).
- Le raccordement électrique doit être exécuté uniquement par un électricien. Respecter impérativement les dispositions nationales pour cette opération !
- **En Autriche** les pompes qui sont destinées à une utilisation près des piscines et des étangs de jardin qui sont équipés d'une conduite de raccordement fixe doivent être, selon ÖVE B/EN 60555 parties 1 à 3, alimentées par un transformateur d'isolation contrôlé selon ÖVE, la tension nominale secondaire ne devant pas dépasser 230V.
- Cet appareil n'est pas destiné à être utilisé par des personnes ayant des capacités physiques, sensorielles ou mentales réduites ou manquant d'expérience et/ou de connaissances, sauf si ces mêmes personnes sont sous la supervision d'une personne responsable de leur sécurité ou ont été formées à l'utilisation de l'appareil.
- Des enfants ne peuvent utiliser l'appareil que s'ils ont plus de 8 ans et s'ils sont sous la surveillance d'une personne compétente ou s'ils ont reçu de sa part des instructions d'utilisation de l'appareil et s'ils ont compris les dangers qui peuvent en résulter.
- Les enfants ne doivent pas jouer avec l'appareil.
- Surveiller les enfants pour s'assurer qu'ils ne jouent pas avec l'appareil.
- Le nettoyage et la maintenance par l'utilisateur ne doivent pas être effectués par des enfants sans surveillance.

⚠ PRÉCAUTION

- L'eau qui est transportée dans cet appareil n'est pas de l'eau potable !

Conditions pour la stabilité

⚠ PRÉCAUTION



Avant d'effectuer toute opération avec ou sur l'appareil, en assurer la stabilité afin d'éviter tout accident ou tout endommagement dû à une chute de l'appareil.

La stabilité de l'appareil est assurée lorsqu'il peut être posé sur une surface plane.

Utilisation

Réglages

Une commutation est effectuée entre les trois états de fonctionnement avec l'interrupteur Marche/Arrêt :

	position de l'interrupteur I/On Marche continue :
	position de l'interrupteur 0/Off Arrêt
	position de l'interrupteur Auto Fonctionnement automatique

Mode de fonctionnement

En mode automatique, les pompes de jardin maintiennent automatiquement la pression dans le système. Si la pression tombe en dessous de 0,13 MPa environ (1,3 bar), la pompe démarre. La pompe tourne tant que le débit s'élève à env.

> env. 60 l/h. Si le prélèvement d'eau est terminé, la pompe passe après une courte temporisation en état de veille. Le système est maintenant sous pression. En cas de prélèvement d'eau, la pompe redémarre, en raison de la perte de pression qui en résulte.



En état de veille, les modèles eco!ogic ne consomment pas d'énergie (puissance absorbée = 0 W).

Description de l'appareil

- 1 Adaptateur de raccordement pour pompes G1
 - 2 Raccordement G1 (33,3 mm) conduite d'aspiration (arrivée)
 - 3 Col de remplissage
 - 4 préfiltre et clapet anti-retour intégré
 - 5 Capot
 - 6 Adaptateur de raccordement à 2 voies pour pompes G1
 - 7 Raccordement G1 (33,3 mm) conduite de pression (sortie)
 - 8 Interrupteur Marche/Arrêt
 - 9 rangement de câble et câble d'alimentation avec fiche
 - 10 clip de câble
 - 11 Affichage de défauts
- A défauts sur le côté aspiration
B défauts sur le côté pression

Préparation

Illustration A

- Visser l'adaptateur de raccordement dans le connecteur pour flexible d'aspiration de la pompe (arrivée). Serrer à la main.
- Raccorder le tuyau d'aspiration résistant au vide.

Remarque

Pour réduire la durée de réaspiration, utiliser un tuyau d'aspiration avec clapet anti-retour. Ceci empêche le vidage du tuyau d'aspiration après utilisation (cf. accessoire).

Ne pas installer le clapet anti-retour directement sur la pompe (côté aspiration ou pression).

Si de l'eau sableuse doit être transportée, nous recommandons vivement d'utiliser un préfiltre supplémentaire (voir accessoires spéciaux). Le monter du côté aspiration de la pompe, entre le flexible d'aspiration et la pompe.

Veillez utiliser les conduites d'aspiration, composants de filtre et raccords de flexibles Kärcher d'origine. En cas d'utilisation de composants d'autres fabricants, il peut se produire des dysfonctionnements

du fluide de transport, en particulier si des systèmes d'assemblage à baïonnette sont utilisés.

Pour une installation domestique ou fixe, ne pas utiliser de coupleurs rapides, mais plutôt des raccords vissés.

Illustration B

- Visser l'adaptateur de raccordement dans le raccord de pression de la pompe (sortie). Serrer à la main.

- Raccorder la conduite de pression.

Illustration C

L'adaptateur à 2 voies permet le fonctionnement simultané de deux appareils (par ex. lave-linge ou sprinkler). Il peut être monté de telle sorte que soit deux sorties sur le côté, soit une sortie sur le côté et une sortie sur le dessus soient utilisées. Lors de l'utilisation d'une seule sortie, la sortie non nécessaire peut être fermée avec le capuchon de fermeture fourni.

Illustration D

- Dévisser le couvercle au niveau de la tubulure de remplissage et remplir d'eau jusqu'au bord.
- Visser le couvercle à la main jusqu'en butée sur la tubulure de remplissage.
- Ouvrir les vannes d'arrêt présentes dans la conduite de pression.

Remarque

Les fuites les plus minimes entraînent un des dysfonctionnements.

installation fixe

Dans une installation fixe, la pompe peut être fixée fermement sur une surface adaptée.

Illustration E

- Extraire et tourner les pieds en caoutchouc sur les deux côtés du boîtier.
- Remettre en place les pieds en caoutchouc dans le boîtier.
- Visser fermement avec les vis adaptées sur une surface plane.

De plus, il est recommandé pour une installation fixe de monter un composant flexible, comme par ex. un flexible de compensation

de pression (cf. accessoire en option). Ceci présente les avantages suivants :

- plus de flexibilité pour l'installation et le montage.
- Réduction des bruits, comme aucune coulisse n'est transférée dans le système d'eau domestique au niveau des conduites.
- En cas de très petites fuites, la pompe est activée moins souvent.

Remarque

Pour simplifier la purge et la réduction de la pression du système à l'avenir, nous recommandons de monter un robinet d'arrêt entre la pompe et la conduite de pression. (ces éléments ne font pas partie de l'éten due de livraison).

Lors d'une vidange de la pompe, une fermeture du robinet de retenue permet d'empêcher que l'eau ne s'écoule de la conduite de pression.

Pour des chutes de pression supérieures en raison de fuites dans le système domestique (la pompe se met régulièrement en service sans prélèvement d'eau), monter un réservoir de compensation de pression (cf. accessoire en option).

Fonctionnement

- ➔ Brancher la fiche secteur dans une prise de courant.
- ➔ Mettre l'appareil en marche au moyen de l'interrupteur MARCHE/ARRÊT.
- ➔ Confort optimal lors du fonctionnement en mode automatique.

Illustration 

- ➔ Pour réduire la durée d'aspiration, soulever le tuyau de pression d'env. 1 m.
- ➔ attendre que la pompe aspire et transporte uniformément

Remarque

L'interrupteur Marche/Arrêt peut aussi être activé confortablement au pied.

Remarque

En mode automatique, la pompe se désactive lorsque le débit est de < 60 l/min.

△ **Attention**

L'appareil identifie l'alimentation d'eau manquante. Si l'eau n'est pas aspirée ou alimentée dans le cas d'une mise en service en mode manuel dans un délai de 4 minutes ou en mode automatique dans un délai de 3 minutes, la pompe est mise hors service. La LED "Défaut sur le côté aspiration" s'allume à l'écran.

Fin de l'utilisation

- ➔ Eteindre l'appareil à l'interrupteur Marche/Arrêt.
- ➔ Débrancher la fiche secteur.

Entretien, maintenance

△ **DANGER**

Avant tout travail d'entretien et de maintenance, mettre l'appareil hors tension et débrancher la fiche secteur.

Entretien

Ouvrir la vanne d'arrêt raccordée pour la décompression puis la refermer. Le système est hors pression.

- ➔ pour le transport d'eau avec des additifs, rincer la pompe à l'eau claire après chaque utilisation.

Contrôler régulièrement l'encrassement du préfiltre. Procéder de la manière suivante pour les salissures visibles :

Illustration 

- ➔ Dévisser le couvercle du col de remplissage.
- ➔ Retirer le préfiltre et la soupape anti-retour intégrée et les nettoyer à l'eau courante.

Illustration 

- ➔ Pour la mise en place du préfiltre (avec clapet anti-retour), veiller à la **bonne position de montage** dans la tubulure de remplissage (évidement). Le préfiltre doit être mis en place simplement et sans déploiement de force.

△ **Attention**

Pour des joints, utiliser uniquement de la graisse sans huile minérale.

Entretien

L'appareil ne nécessite aucune maintenance.

Transport

⚠ **PRÉCAUTION**

Afin d'éviter tout accident ou toute blessure lors du transport, tenir compte du poids de l'appareil (voir les caractéristiques techniques).

Transport manuel

→ Soulever l'appareil avec la poignée et le porter.

⚠ **PRÉCAUTION**

risque de trébuchement en raison des câbles détachés !

→ *Enrouler le câble sur le porte-câble et le fixer avec le clip de câble.*

Transport dans des véhicules

→ Freiner l'appareil pour l'empêcher de glisser et de basculer.

Stockage

⚠ **PRÉCAUTION**

Afin d'éviter tout accident ou toute blessure, tenir compte du poids de l'appareil (voir les caractéristiques techniques) en choisissant son emplacement pour le stockage.

Ranger l'appareil

→ Mettre l'appareil hors pression en ouvrant le prélèvement d'eau raccordé côté pression (par exemple : ouverture du robinet d'eau).

→ Vider les flexibles.

→ Retirer la conduite d'aspiration et la conduite de pression.

Illustration 

→ Dévisser le couvercle du col de remplissage.

→ Retirer le préfiltre et la soupape anti-retour intégrée et les nettoyer à l'eau courante.

→ Vider la pompe par la tubulure de remplissage en effectuant une rotation.

→ Conserver l'appareil dans un lieu à l'abri du gel.

Accessoires en option

Les illustrations des accessoires en option présentés ci-dessous se trouvent sur la page 4 de ce manuel.

6.997-344.0	préfiltre de pompe, grand (débit jusqu'à 6000 l/h)	préfiltre de pompe pour toutes les pompes courantes sans filtre intégré. Pour protéger les pompes des grandes particules de salissures ou du sable. Le filtre fin est lavable. Pour pompes avec filet de raccord G1 (33,3 mm).
6.997-350.0	Garniture d'aspiration 3,5 m, 3/4"	Flexible spirale résistant au vide, entièrement prêt à être connecté avec filtre d'aspiration et clapet anti-retour. Aussi utilisable comme rallonge du tuyau d'aspiration. Pour pompes avec filet de raccord G1 (33,3 mm).
6.997-349.0	Garniture d'aspiration 7,0 m, 3/4"	
6.997-348.0	tuyau d'aspiration 3,5 m, 3/4"	Flexible spirale résistant au vide, entièrement prêt à être connecté pour une connexion directe aux pompes. Pour le prolongement de la garniture d'aspiration ou pour une utilisation avec des filtres d'aspiration. Pour pompes avec filet de raccord G1 (33,3 mm).
6.997-359.0	Élément de raccordement de pompe G1 (33,3mm) y compris soupape anti-retour	Raccord résistant au vide des flexibles sur la pompe. Pour pompes avec filet de raccord G1 (33,3 mm) et flexibles 3/4" et 1", y compris écrou-raccord, collier de flexible, joint plat et clapet anti-retour. Ne pas monter le clapet anti-retour contenu dans le set !
6.997-347.0	flexible spirale résistant au vide, marchandise au mètre, 25 m, 3/4"	flexible spirale résistant au vide. marchandise au mètre pour la découpe de longueurs de tuyau individuelles. Combiné à des pièces de raccordement Kärcher et des filtres d'aspiration Kärcher, aussi utilisable comme garniture d'aspiration individuelle.
6.997-346.0	flexible spirale résistant au vide, marchandise au mètre, 25 m, 1"	
6.997-345.0	Filtre d'aspiration Basic 3/4"(19mm)	Pour la connexion au tuyau d'aspiration au mètre. Le clapet antiretour empêche le reflux de l'eau débité et raccourcit de ce fait la durée de réaspiration. y compris collier de flexible.
6.997-342.0	filtre d'aspiration avec clapet anti-retour, Basic, 1"	

6.997-341.0	filtre d'aspiration avec clapet anti-retour, premium	Pour la connexion au tuyau d'aspiration au mètre. Le clapet antiretour empêche le reflux de l'eau débité et raccourcit de ce fait la durée de réaspiration. Version robuste en métal et plastique. Convient aux tuyaux de 3/4" (19 mm) ou 1" (25,4 mm). y compris collier de flexible.
6.997-360.0	tuyau d'aspiration pour conduites 0,5 m, 3/4"	Tuyau résistant au vide pour la réduction du bruit lors d'une installation fixe. Tuyau 1"(25,4mm) avec filetage de raccord à deux côtés G1(33,3mm). Attention : Le flexible d'aspiration ne doit pas être mis en œuvre comme flexible de pression.
2.645-007.0/ 2.645-066.0	Raccord de robinet G1 avec réducteur G3/4	raccord de robinet particulièrement robuste. Le réducteur permet un raccordement à deux tailles de filetage.
6.997-340.0	Bloc de raccordement Premium	Pour la connexion de tuyaux d'eau de 3/4" (19 mm) aux pompes avec filetage de raccord G1" (33,3 mm). Pour un débit d'eau plus important.
2.645-193.0/ 2.645-203.0	coupleur rapide du flexible universel pour flexibles 1/2", 5/8" et 3/4"	Les poignées encastrées en matière synthétique souple assurent une manipulation facile. utilisable de manière universelle pour tous les tuyaux d'arrosage courants.
2.645-148.0	Flexible PrimoFlex plus, 25 m, 3/4"	Tuyau d'arrosage 3/4" sans phthalate pour raccorder la pompe immergée au dispositif d'application.
6.997-417.0	Flexible de compensation de pression 3/4" (19mm), 1m	Flexible de raccordement pour la compensation de pression dans l'installation d'eau domestique. Pour le raccordement de la pompe à des systèmes de conduite rigides. Un volume de réserve interne dans le flexible empêche en outre une mise en et hors service fréquente de la pompe. G1 (33,3 mm)-filet de raccord.
4.645-623.0	Réservoir de compensation de pression avec adaptateur G1	Recommandé pour des chutes de pression supérieures en raison de fuites dans le système domestique (la pompe se met régulièrement en service sans prélèvement d'eau). G1 (33,3 mm)-filet de raccord.

Assistance en cas de panne

⚠ **Attention**

Afin d'éviter tout danger, seul le service après-vente agréé est habilité à effectuer des réparations ou à monter des pièces de rechange sur l'appareil.

Avant d'effectuer des travaux sur l'appareil, couper l'interrupteur principal et débrancher la fiche secteur.

Panne	Cause	Remède
La pompe tourne mais ne débite pas	Air dans la pompe	cf. chapitre "Préparer" figures A à D et chapitre "Fonctionnement"
	Conduite d'aspiration bouchée	Couper la pompe, débrancher la fiche secteur et nettoyage la zone d'aspiration.
	Préfiltre sale	Couper la pompe, débrancher la fiche secteur, laisser refroidir la pompe, nettoyer la zone d'aspiration, empêcher qu'elle ne tourne à sec. Retirer le préfiltre et le clapet anti-retour et les nettoyer à l'eau courante ; si nécessaire, laver les restes de salissures sur le fond de la tubulure de remplissage en ouvrant l'orifice de remplissage. Redémarrage après remise en marche de la pompe.
La pompe ne tourne pas ou s'arrête soudainement en cours de fonctionnement	flexible d'aspiration ou adaptateur de raccordement non correct ou non complètement vissé.	Avant l'assemblage, vérifier si les joints sont correctement posés. Serrer le flexible d'aspiration et l'adaptateur de raccordement à la main.
	Alimentation électrique coupée	Contrôler les fusibles et les connexions électriques
	Préfiltre sale	Retirer le préfiltre et le clapet anti-retour et les nettoyer à l'eau courante ; si nécessaire, laver les restes de salissures sur le fond de la tubulure de remplissage en ouvrant l'orifice de remplissage.
	L'appareil se trouve en mode automatique. Pression dans le système > 1,3 bar.	La pompe est automatiquement remise en marche dès que la pression dans le système tombe sous 1,3 bar. En mode automatique, l'appareil fonctionne également après une désactivation et une remise en marche si la pression intérieure est supérieure à 1,3 bar, donc si une colonne d'eau de plus de 13 mètres agit sur la pompe.

Panne	Cause	Remède
<p>La pompe s'arrête, la LED "Erreur sur le côté aspiration" s'allume.</p>	<p>Défaut côté dépression, pas de débit, la pression n'est pas établie</p>	<p>Désactiver la pompe et enlever la fiche secteur. Retirer le préfiltre et le clapet anti-retour et les nettoyer à l'eau courante ; si nécessaire, laver les restes de salissures sur le fond de la tubulure de remplissage en ouvrant l'orifice de remplissage. Redémarrage après remise en marche de la pompe.</p>
		<p>Contrôler la présence de fuite côté dépression. Redémarrage après remise en marche de la pompe.</p>
		<p>Vérifier si une quantité suffisante d'eau est présente dans le réservoir d'aspiration (par ex. citernes).</p>
	<p>Débit très faible -> La protection contre la marche à sec a coupé la pompe.</p>	<p>Vérifier si une quantité suffisante d'eau est présente dans le réservoir d'aspiration (par ex. citernes). Le débit est trop faible. Ouvrir davantage le robinet d'eau.</p>
	<p>Erreur côté pression (fuite ou robinet d'eau fermé) lors de l'aspiration. La pompe ne met pas fin au mode aspiration.</p>	<p>Ouvrir le robinet d'eau. Vérifier les fuites éventuelles sur le système. Si la fuite ne peut pas être éliminée, monter un réservoir de compensation de pression. (voir accessoires spéciaux).</p>

Panne	Cause	Remède
<p>Fonctionnement automatique : La pompe s'arrête, la LED "Erreur sur le côté aspiration" s'allume.</p>	<p>Défaut côté pression, la pompe se met souvent en et hors service en raison de fuites.</p> <p>défauts sur le côté pression. La pression est trop faible après la désactivation de la pompe, l'appareil redémarre aussitôt et se met souvent en service et hors service.</p>	<p>Contrôler la présence de fuites côté pression et les éliminer (robinet qui goutte). Redémarrage après remise en marche de la pompe. Vérifier les fuites éventuelles sur le système. Si la fuite ne peut pas être éliminée, monter un réservoir de compensation de pression. (voir accessoires spéciaux).</p> <p>Du côté pression, l'élasticité des volumes est insuffisante. Dans la zone du jardin, utiliser un tuyau d'arrosage d'une longueur minimale de 5 m et d'un diamètre de 3/4" ou d'une longueur minimale de 15 m et d'un diamètre de 1/2". Pour une installation fixe, monter un flexible de compensation de pression ou un réservoir de compensation de pression côté pression entre la pompe et la tuyauterie. (voir accessoires spéciaux). Redémarrage après remise en marche de la pompe.</p>
<p>Marche continue : La pompe s'arrête, la LED "Erreur sur le côté aspiration" s'allume.</p>	<p>L'appareil travaille un minimum de quatre minutes, bien que la sortie côté pression (par ex. robinet d'eau) soit fermée. La protection contre les surchauffes désactive l'appareil.</p>	<p>Retirer la fiche secteur. Mettre l'appareil hors pression en ouvrant le prélèvement d'eau raccordé côté pression. Redémarrage après remise en marche de la pompe.</p>

Panne	Cause	Remède
Le débit diminue ou est trop faible	Conduite d'aspiration bouchée	Couper la pompe, débrancher la fiche secteur et nettoyer la zone d'aspiration.
	Préfiltre sale	Retirer le préfiltre et le clapet anti-retour et les nettoyer à l'eau courante ; si nécessaire, laver les restes de salissures sur le fond de la tubulure de remplissage en ouvrant l'orifice de remplissage.
	Fuite côté aspiration	Contrôle de l'étanchéité de l'ensemble du côté aspiration.
	Le débit de la pompe dépend de la hauteur manométrique et des périphériques raccordés	Respecter la hauteur manométrique max., cf. les caractéristiques techniques, le cas échéant sélectionner un autre diamètre de flexible ou une autre longueur de flexible.
	Section réduite sur le côté pression, par ex. soupape/robinet à boisseau sphérique non ouvert complètement.	Ouvrir complètement la soupape / le robinet à boisseau sphérique.
	Flexible coudé côté pression.	Éliminer les coudes dans le flexible.

Notre succursale Kärcher se tient à votre entière disposition pour d'éventuelles questions ou problèmes. L'adresse figure au dos.

Instructions pour l'utilisation

	arrosage	alimentation domestique	arrosage & alimentation domestique
BP 3 Home & Garden	500 m ² max.	8 personnes maxi	300 m ² + 4 personnes maxi
BP 4 Home & Garden ecologic	800 m ² max.	10 personnes maxi	600 m ² + 4 personnes maxi
BP 5 Home & Garden	1000 m ² max.	12 personnes maxi	800 m ² + 4 personnes maxi
BP 7 Home & Garden ecologic	1200 m ² max.	12 personnes maxi	900 m ² + 4 personnes maxi

Caractéristiques techniques

		BP 3 Home & Garden	BP 4 Home & Garden ecologic	BP 5 Home & Garden	BP 7 Home & Garden ecologic
Tension	V	230 - 240	230 - 240	230 - 240	230 - 240
Fréquence	Hz	50	50	50	50
Puissance P _{nom}	W	800	950	1000	1200
Débit max.	l/h	3300	3800	6000	6000
Hauteur max. de l'aspiration	m	8	8	8	8
Pression max.	MPa (bar)	0,40 (4,0)	0,45 (4,5)	0,48 (4,8)	0,60 (6,0)
Hauteur manométrique max.	m	40	45	48	60
Pression max. de remise en marche en mode automatique	MPa (bar)	0,13 (1,3)			
Granulométrie max. des particules d'impuretés transportables	mm	1	1	1	1
Type de pompe		Jet	Jet	Multistage 4 étapes	Multistage 5 étapes
Valeurs déterminées selon EN ISO 20361					
Niveau de pression acoustique L _{pA}	dB(A)	61	63	61	61
Niveau de puissance acoustique L _{WA} , garanti	dB(A)	76	78	77	76
Poids (sans accessoire)	kg	10,3	10,6	12,5	13,0
Classe DEL 1 selon EN 60825-1					

Sous réserve de modifications techniques !

BP HOME & GARDEN

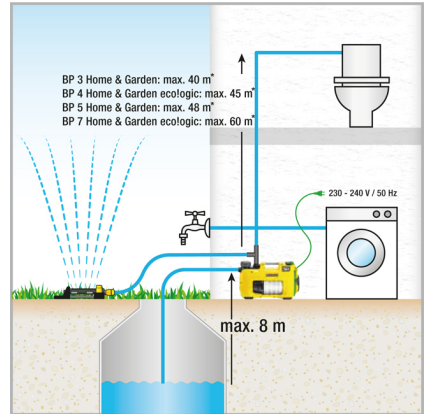
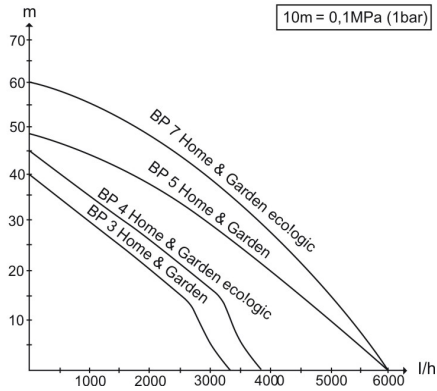

* En mode automatique max. 13m

La quantité transportée possible augmente :

- plus les hauteurs de transport et d'aspiration sont faibles.
- plus les diamètres des flexibles utilisés sont grands.
- plus les flexibles utilisés sont petits.
- moins les accessoires raccordés ne causent de perte de pression.

Déclaration de conformité CE

Nous certifions par la présente que la machine spécifiée ci-après répond de par sa conception et son type de construction ainsi que de par la version que nous avons mise sur le marché aux prescriptions fondamentales stipulées en matière de sécurité et d'hygiène par les directives européennes en vigueur. Toute modification apportée à la machine sans notre accord rend cette déclaration invalide.

Produit: Pompe

Type: 1.645-xxx

Directives européennes en vigueur :

2006/95/CE

2004/108/CE

2000/14/CE

2011/65/UE

Normes harmonisées appliquées :

EN 55014-1: 2006+A1: 2009+A2: 2011

EN 55014-2: 1997+A1: 2001+A2: 2008

EN 60335-1

EN 60335-2-41

EN 61000-3-2: 2006+A1: 2009+A2: 2009

EN 61000-3-3: 2013

EN 62233: 2008

EN 50581

Procédures d'évaluation de la conformité

2000/14/CE: Annexe V

Niveau de puissance acoustique dB(A)

GP 45

Mesuré: 71

Garanti: 73

GP 55

Mesuré: 72

Garanti: 74

BPE 4000/45

Mesuré: 71

Garanti: 73

BPE 4200/50

Mesuré: 72

Garanti: 74

BPE 5000/55

Mesuré: 74

Garanti: 77

GP 60 M5

Mesuré: 71

Garanti: 73

GP 50 M4, BP2 G

Mesuré: 69

Garanti: 72

BP2 G

Mesuré: 69

Garanti: 72

BP3 G, BP3 G Set +, BP3 H&G

Mesuré: 73

Garanti: 76

BP4 G

Mesuré: 72

Garanti: 75

BP4 H&G eco

Mesuré: 75

Garanti: 78

BP5 H&G

Mesuré: 74

Garanti: 77

BP7 H&G eco

Mesuré: 73

Garanti: 76

Les soussignés agissent sur ordre et sur
procuration de la Direction commerciale.

H. Jenner
CEO

S. Reiser
Head of Approbation

Responsable de la documentation:
S. Reiser

Alfred Kärcher GmbH Co. KG
Alfred-Kärcher-Str. 28 - 40
71364 Winnenden (Germany)
Téléphone : +49 7195 14-0
Télécopieur : +49 7195 14-2212

Winnenden, 2013/09/01

Indice

Indice	IT	1
Avvertenze generali	IT	1
Norme di sicurezza	IT	2
Uso	IT	3
Cura e manutenzione	IT	6
Trasporto	IT	6
Conservazione	IT	6
Accessori optional	IT	7
Guida alla risoluzione dei guasti	IT	9
Avvertenze per l'impiego	IT	11
Dati tecnici	IT	12
Dichiarazione di conformità CE	IT	14

Avvertenze generali

Gentile cliente,



Prima di utilizzare l'apparecchio per la prima volta, leggere e seguire queste istruzioni per l'uso. Conservare le presenti istruzioni per l'uso per consultarle in un secondo tempo o per darle a successivi proprietari.

Uso conforme a destinazione

Questo apparecchio è concepito per il solo uso domestico e non deve essere adibito ad uso commerciale o industriale.

Il produttore non è responsabile per eventuali danni causati dall'uso improprio e/o uso che non corrisponde a quello conforme a destinazione.

L'apparecchio è destinato principalmente per l'impiego domestico e in giardino.

Le pompe domestiche & e per giardino si accendono e si spengono automaticamente al fabbisogno di acqua. Con ciò queste sono adatte sia per interventi nel giardino sia all'interno della casa. Si lasciano impiegare perfettamente per alimentare le lavatrici o i sciacquoni nella casa, ad esempio in collegamento con una cisterna. Inoltre la pressione di esercizio costante delle pompe garantisce anche l'irrigazione affidabile del giardino.

△ **PRUDENZA**

Pericolo di danneggiamento! La pompa non è adatta per rinforzare la pressione presente nella tubazione.

Liquidi trasportabili omologati

- Acqua riciclata
- acqua di pozzo
- acqua sorgiva
- acqua piovana
- Acqua piscine (partendo da un dosaggio conforme degli additivi)

△ **AVVERTIMENTO**

Non è possibile trasportare materiali irritanti, facilmente infiammabili o esplosivi (ad es. benzina, petrolio, nitrodiluyente), grassi, oli, acqua salata e acque di scarico delle toilette ed acqua-fango con una fluidità inferiore all'acqua.

L'apparecchio è dotato di un dispositivo di sicurezza per il funzionamento a secco e non si adatta al funzionamento continuo (ad es. impianto di sollevamento, pompa per fontane).

La temperatura del liquido trasportato non deve superare i 35 °C.

Protezione dell'ambiente



Tutti gli imballaggi sono riciclabili. Gli imballaggi non vanno gettati nei rifiuti domestici, ma consegnati ai relativi centri di raccolta.



Gli apparecchi dismessi contengono materiali riciclabili preziosi e vanno perciò consegnati ai relativi centri di raccolta. Si prega quindi di smaltire gli apparecchi dismessi mediante i sistemi di raccolta differenziata.

Avvertenze sui contenuti (REACH)

Informazioni aggiornate sui contenuti sono disponibili all'indirizzo:

www.kaercher.com/REACH

Garanzia

Le condizioni di garanzia valgono nel rispettivo paese di pubblicazione da parte della nostra società di vendita competente. Entro il termine di garanzia eliminiamo gratuitamente eventuali guasti all'apparecchio, se causati da difetto di materiale o di produzione. Nei casi previsti dalla garanzia si prega di rivolgersi al proprio rivenditore, oppure al più vicino centro di assistenza autorizzato, esibendo lo scontrino di acquisto.

Simboli riportati nel manuale d'uso

⚠ PERICOLO

Indica un pericolo imminente che determina lesioni gravi o la morte.

⚠ AVVERTIMENTO

Indica una probabile situazione pericolosa che potrebbe determinare lesioni gravi o la morte.

⚠ PRUDENZA

Indica una probabile situazione pericolosa che può determinare danni leggeri a persone o danni alle cose.

Norme di sicurezza

⚠ Pericolo di morte

In caso di inosservanza delle avvertenze di sicurezza sussiste il pericolo di morte a causa di scosse elettriche!

- Prima di ogni utilizzo controllate eventuali danni sulla linea di allacciamento e sulla spina di alimentazione. Lasciate sostituire immediatamente la linea di allacciamento danneggiata dal servizio clienti autorizzato/personale specializzato in elettricità.
- Tutte le connessioni elettriche a spina devono essere collocate in una zona antiallagamento.
- Prolunghe di cavi elettrici non adatte possono risultare pericolose. All'aperto utilizzare solo prolunghe di cavi elettrici omologate e contrassegnate con sezione cavo sufficiente.
- La spina di alimentazione e il giunto di un cavo prolunga utilizzati devono essere a tenuta d'acqua e non devono tro-

varsì in acqua. Il giunto non deve essere appoggiato a terra. Si consiglia di utilizzare tamburi avvolgicavo, i quali garantiscono che le prese si trovino almeno 60 mm sopra il pavimento.

- Non usare il cavo di allacciamento alla rete per trasportare o fissare l'apparecchio.
- Non scollegare la spina dalla presa tirando il cavo di collegamento.
- Tenere lontano il cavo di allacciamento da spigoli vivi ed evitare di schiacciarlo.
- Montare l'apparecchio in modo stabile e anti-allagamento.
- Non alimentare l'apparecchio per un lungo periodo sotto la pioggia o in presenza di forte umidità.
- La tensione indicata sulla targhetta dell'apparecchio deve corrispondere a quella della sorgente di corrente.
- Per escludere qualsiasi rischio, gli interventi di riparazione e il montaggio dei pezzi di ricambio vanno effettuati esclusivamente dal servizio assistenza autorizzato.
- In assenza di acqua o lato di mandata chiuso, l'acqua nella pompa si riscalda ed in caso di fuoriuscita può causare lesioni!
- Alimentare la pompa per max. 3 minuti in questo stato operativo.
- La pompa non può essere usata come pompa sommersa.
- Nel caso in cui si utilizzi la pompa presso le piscine, vasche da giardino o fontane, rispettare una distanza minima di 2 m ed assicurare la pompa affinché non possa scivolare in acqua.
- Rispettare le norme vigenti per i dispositivi elettrici di protezione:
- Le pompe possono essere utilizzate in piscine, vasche da giardino e fontane a getto solo con un interruttore differenziale con una corrente di guasto nominale di max. 30 mA. Non utilizzare la pompa se nella piscina o nella vasca da giardino si trovano delle persone.
- Per motivi di sicurezza si consiglia in linea di principio di utilizzare l'apparec-

chio solo con un interruttore differenziale (max. 30 mA).

- Il collegamento elettrico deve essere eseguito solo da un elettricista qualificato. Osservare assolutamente le disposizioni nazionali vigenti.
- **In Austria** le pompe da utilizzare per piscine e vasche da giardino, dotate di una linea di allacciamento fissa, devono essere alimentate secondo ÖVE B/EN 60555 parte 1-3, mediante un trasformatore di separazione certificato ÖVE, laddove la tensione nominale secondaria non deve superare i 230 V.
- Questo apparecchio non è indicato per essere usato da persone con delle limitate capacità fisiche, sensoriali o mentali e da persone che abbiano poca esperienza e/o conoscenza dell'apparecchio a meno che non vengano supervisionati per la loro sicurezza da una persona incaricata o che abbiano da questa ricevuto istruzioni su come usare l'apparecchio e dei pericoli da esso derivante.
- I bambini possono utilizzare l'apparecchio solo se maggiori dell'età di 8 anni e a meno che non vengano supervisionati per la loro sicurezza da una persona incaricata o che abbiano da questa ricevuto istruzioni su come usare l'apparecchio e dei pericoli da esso derivante.
- I bambini non devono giocare con l'apparecchio.
- Sorvegliare i bambini per assicurarsi che non giochino con l'apparecchio.
- La pulizia e la manutenzione utente non devono essere eseguiti dai bambini senza sorveglianza.

⚠ **PRUDENZA**

- L'acqua trasportata con questo apparecchio non è potabile!

Presupposti per la stabilità

⚠ **PRUDENZA**



Prima di qualsiasi attività con o sull'apparecchio è necessario renderlo stabile per evitare incidenti o danneggiamenti dovuti dalla caduta dell'apparecchio.

La stabilità dell'apparecchio è garantita quando viene posizionato su una superficie piana.

Uso

Impostazioni

Con l'interruttore ON/OFF si lasciano comandare i seguenti tre stati operativi:

	Posizione interruttore I/On Funzionamento continuo
	Posizione interruttore 0/Off OFF
	Posizione interruttore Auto Funzionamento automatico

Modalità di funzionamento

Nel modo operativo automatico, le pompe & domestiche e per giardino mantengono automaticamente stabile la pressione nel sistema. Se la pressione si abbassa sotto circa 0,13 MPa (1,3 bar), la pompa viene avviata. La pompa funziona fino a quando la portata è di circa

> 60 l/h. Al termine del prelievo dell'acqua, la pompa dopo un breve tempo d'inerzia va nel modo operativo di stand by. Il sistema è quindi sotto pressione. Al prelievo dell'acqua e con la risultante caduta di pressione la pompa si riavvia.



Nello stato di stand by, i modelli eco!ogic non consumano energia (potenza assorbita = 0 W).

Descrizione dell'apparecchio

- 1 Adattatore d'attacco per pompe G1
 - 2 Attacco G1 (33,3 mm) tubo di aspirazione (in entrata)
 - 3 Bocchettone di riempimento
 - 4 Prefiltro e valvola antiritorno integrata
 - 5 Coperchio
 - 6 Adattatore d'attacco a 2 vie per pompe G1
 - 7 Attacco G1 (33,3 mm) tubo di mandata (in uscita)
 - 8 Interruttore ON/OFF
 - 9 Custodia cavo e cavo di collegamento rete con spina
 - 10 Clip per cavi
 - 11 Visualizzazione errori
- A Errore lato di aspirazione
B Errore su lato di pressione

Operazioni preliminari

Figura **A**

- ➔ Avvitare l'adattatore di raccordo nell'attacco di aspirazione della pompa (in ingresso).
Serrare a mano.
- ➔ Collegare un tubo flessibile di aspirazione resistente al vuoto.

Indicazione

Utilizzare il tubo flessibile di aspirazione con valvola antiriflusso per ridurre il tempo di ri-aspirazione. Questo impedisce lo svuotamento del tubo flessibile di aspirazione dopo l'utilizzo (vedi Accessori).

Non installare la valvola antiriflusso direttamente alla pompa (lato aspirazione o pressione).

Quando deve essere alimentata dell'acqua sabbiosa, consigliamo vivamente di impiegare un prefiltro supplementare (vedi Accessori speciali). Questo deve essere montato sul lato di aspirazione tra il tubo flessibile di aspirazione e la valvola di non ritorno.

Si prega di utilizzare tubi di aspirazione, componenti di filtraggio e raccordi per tubi flessibili originali Kärcher. Se si utilizzano componenti di altri produttori si possono verificare dei malfunzionamenti durante

l'aspirazione del liquido, in particolare se si utilizzano sistemi di collegamento a baionetta.

Per l'installazione domestica o fissa, non utilizzare attacchi rapidi, bensì raccordi a vite.

Figura **B**

- ➔ Avvitare l'adattatore di raccordo nell'attacco di pressione della pompa (in uscita).

Serrare a mano.

- ➔ Collegare il tubo di mandata.

Figura **C**

L'adattatore a 2 vie permette il funzionamento contemporaneo di due apparecchi (p. es. lavatrice o sprinkler). Può essere montato in modo possano essere utilizzate entrambe le uscite laterali oppure un'uscita laterale e un'uscita in alto. All'impiego di una sola uscita, l'uscita non utilizzata può essere chiusa con il tappo di chiusura in dotazione.

Figura **D**

- ➔ Svitare il tappo dal bocchettone di riempimento e riempire dell'acqua fino al bordo.
- ➔ Avvitare a mano il tappo fino a battuta del bocchettone di riempimento.
- ➔ Aprire le valvole di chiusura presenti nel tubo di mandata.

Indicazione

Già delle piccole perdite causano funzioni errate.

Installazione fissa

Con installazione fissa, la pompa può essere avvitata fissa su una superficie idonea.

Figura **E**

- ➔ Estrarre e avvitare i piedini di gomma su entrambi i lati della scatola.
- ➔ Inserire di nuovo i piedini di gomma nella scatola.
- ➔ Avvitare fisso con idonee viti su una superficie idonea.

Con una installazione fissa, inoltre si consiglia di montare un componente flessibile sul lato pressione, come ad esempio un tubo flessibile di compensazione (vedi Ac-

cessori speciali). Ciò ha i vantaggi seguenti:

- Più flessibilità durante l'installazione e montaggio.
- Riduzione dei rumori, perché sulle tubazioni del sistema idrico domestico non viene trasmessa alcuna vibrazione.
- Con piccole perdite, la pompa commuta molto di meno.

Indicazione

Per facilitare successivamente lo svuotamento e lo scarico pressione del sistema, consigliamo di montare un rubinetto d'arresto tra pompa e tubo di pressione.

(non compreso nella fornitura)

In caso di svuotamento della pompa con la chiusura del rubinetto di chiusura è possibile impedire che l'acqua possa fuoriuscire dal tubo di mandata.

In caso di aumento di caduta di pressione dovuto dalle perdite nel sistema domestico (la pompa si accende regolarmente senza prelievo acqua) installare un recipiente di compensazione della pressione (vedi Accessorio speciale).

Funzionamento

- ➔ Inserire la spina in una presa elettrica.
- ➔ Accendere l'apparecchio con l'interruttore ON/OFF.
- ➔ Confort ottimale al funzionamento nel modo operativo Automatico.

Figura 

- ➔ Sollevare il tubo a pressione a ca. 1 m per ridurre il tempo di aspirazione.
- ➔ attendere fino a quando la pompa aspira ed alimenta in modo uniforme

Indicazione

L'interruttore di ON/OFF può essere comodamente essere azionato anche con il piede.

Indicazione

Nel modo operativo Automatico, la pompa si spegne a una portata di < 60 l/h.

⚠ **Attenzione**

L'assenza dell'alimentazione idrica è rilevata dall'apparecchio. Se alla messa in funzione nel modo Manuale non si aspira e si

alimenta dell'acqua entro 4 min o entro 3 minuto nel modo Automatico, la pompa si spegne. Sul display si accende il LED „Errore su lato di aspirazione“.

Dopo l'uso

- ➔ Spegnere l'apparecchio tramite l'interruttore ON/OFF.
- ➔ Staccare la spina di alimentazione dalla presa.

Cura e manutenzione

⚠ **PERICOLO**

Prima di ogni intervento di cura e di manutenzione, spegnere l'apparecchio e staccare la spina.

Cura

Aprire le valvole di chiusura collegate per scaricare la pressione e richiuderle. Il sistema è depressurizzato.

- ➔ in caso di alimentazione di acqua con additivi, sciacquare la pompa dopo ogni impiego con acqua pulita.

Controllare regolarmente il pre-filtro e verificare la presenza di impurità. In caso di impurità visibili, procedere nel modo seguente:

Figura 

- ➔ Svitare il coperchio sul bocchettone di riempimento.
- ➔ Rimuovere il pre-filtro e la valvola di non ritorno integrata e pulirli sotto acqua corrente.

Figura 

- ➔ All'impiego del prefiltro (con valvola antiritorno) nel bocchettone di riempimento fare attenzione alla **posizione corretta di montaggio** (cavità). Il prefiltro deve potersi inserire facilmente e senza l'impiego della forza.

⚠ **Attenzione**

Per le guarnizioni, utilizzare solo grasso privo di olio minerale.

Manutenzione

L'apparecchio è senza manutenzione.

Trasporto

⚠ **PRUDENZA**

Per prevenire incidenti o lesioni durante il trasporto è necessario osservare il peso dell'apparecchio (vedi Dati tecnici).

Posizione manuale

→ Sollevare l'apparecchio con l'apposito manico e trasportarlo.

⚠ **PRUDENZA**

Pericolo d'inciampare a causa di cavo sciolto!

→ Avvolgere il cavo sul portacavo e fissarlo con il clip per cavi.

Posizione in veicoli

→ Bloccare l'apparecchio in modo tale che non possa scivolare o ribaltarsi.

Conservazione

⚠ **PRUDENZA**

Per prevenire incidenti o lesioni nella scelta del luogo di stoccaggio è necessario osservare il peso dell'apparecchio (vedi Dati tecnici).

Deposito dell'apparecchio

→ Depressurizzare l'apparecchio aprendo l'attacco di prelievo acqua a lato pressione collegato (p. es. apertura del rubinetto d'acqua).

→ Svuotare i tubi flessibili.

→ Rimuovere il tubo di aspirazione e quello di pressione.

Figura 

→ Svitare il coperchio sul bocchettone di riempimento.

→ Rimuovere il pre-filtro e la valvola di non ritorno integrata e pulirli sotto acqua corrente.

→ Svuotare la pompa attraverso il bocchettone di riempimento girandola.

→ Conservare l'apparecchio in un luogo protetto dal gelo.

Accessori optional

Le illustrazioni relative agli accessori speciali riportate di seguito si trovano a pagina 4 delle presenti istruzioni.

6.997-344.0	Prefiltro pompa, grande (portata fino a 6000 l/h)	Prefiltro pompa per tutte le pompe comuni senza filtro integrato. Per proteggere la pompa da particelle di sporco grossolane o sabbia. Il microfiltro è lavabile. Per pompe con con filettatura di collegamento da G1 (33,3 mm).
6.997-350.0	Raccordo di aspirazione 3,5 m, 3/4"	Tubo flessibile a spirale completo pronto da montare e resistente al vuoto con filtro di aspirazione e valvola antiriflusso. Utilizzabile anche come prolunga del tubo flessibile di aspirazione. Per pompe con con filettatura di collegamento da G1 (33,3 mm).
6.997-349.0	Raccordo di aspirazione 7,0 m, 3/4"	
6.997-348.0	Tubo flessibile di aspirazione 3,5 m, 3/4"	Tubo flessibile a spirale pronto da montare e resistente al vuoto per il collegamento diretto alle pompe. Per la prolunga del raccordo di aspirazione o per l'uso con filtri di aspirazione. Per pompe con filettatura di collegamento da G1 (33,3 mm).
6.997-359.0	Raccordo per pompa G1 (33,3mm) incl. Valvola di non ritorno	Collegamento resistente al vuoto dei tubi flessibili alla pompa. Per pompe con filettatura di raccordo G1 (33,3 mm) e tubi flessibili da 3/4" e 1", compreso dado a risvolto, morsetto per tubi flessibili, guarnizione piatta e valvola di non ritorno. Non montare la valvola antiritorno contenuta nel set!
6.997-347.0	Tubo flessibile a spirale resistente al vuoto, a metro, 25 m, 3/4"	Tubo flessibile a spirale resistente al vuoto. Tubo flessibile a metro per il taglio di tubi a lunghezze su misura. Combinato con elementi di raccordo e filtri di aspirazione Kärcher è impiegabile come raccordo di aspirazione individuale.
6.997-346.0	Tubo flessibile a spirale resistente al vuoto, a metro, 25 m, 1"	
6.997-345.0	Filtro di aspirazione Basic 3/4" (19mm)	Per il collegamento al tubo flessibile di aspirazione a metro. La valvola antiriflusso impedisce il riflusso dell'acqua alimentata e riduce il tempo di ri aspirazione. Compreso fascetta per tubi.
6.997-342.0	Filtro di aspirazione con valvola antiriflusso, Basic, 1"	

6.997-341.0	Filtro di aspirazione e valvola antiriflusso, Premium	Per il collegamento al tubo flessibile di aspirazione a metro. La valvola antiriflusso impedisce il riflusso dell'acqua alimentata e riduce il tempo di ri-aspirazione. Esecuzione robusta in metallo-plastica. Adatto per tubi flessibili da 3/4" (19mm) e 1"(25,4mm). Compreso fascetta per tubi.
6.997-360.0	Tubo flessibile di aspirazione per tubazioni 0,5 m, 3/4"	Tubo flessibile resistente al vuoto per la riduzione dei rumori in caso di installazione fissa. Tubo flessibile da 1"(25,4mm) con filettatura di raccordo bilaterale G1(33,3mm). Attenzione: Il tubo flessibile di aspirazione non deve essere impiegato come tubo flessibile a pressione.
2.645-007.0/ 2.645-066.0	Attacco rubinetto G1 con riduttore G3/4	Attacco rubinetto particolarmente robusto. Il riduttore permette l'attacco a 2 grandezze di filettatura.
6.997-340.0	Set di collegamento Premium	Per il collegamento di tubi flessibili per acqua da 3/4" (19 mm) a pompe con filettatura di collegamento da G1" (33,3 mm). Per un maggiore afflusso di acqua.
2.645-193.0/ 2.645-203.0	Giunto per tubi flessibili universale Plus, per tubi flessibili da 1/2", 5/8" e 3/4"	Portamaniglie di plastica dolce permettono un maneggio facile. Impiegabile universalmente per tutti i tubi flessibili comuni per giardino.
2.645-148.0	Tubo flessibile PrimoFlex plus, 25 m, 3/4"	Tubo flessibile per giardino da 3/4" esente di ftalato per collegare la pompa con l'apparecchio di erogazione.
6.997-417.0	Tubo flessibile di compensazione pressione 3/4" (19mm), 1m	Tubo flessibile di collegamento per la compensazione della pressione nell'installazione di acqua domestica. Per il collegamento della pompa a sistemi di tubature rigidi. Inoltre il volume di accumulo interno nel tubo flessibile impedisce una frequente attivazione e disattivazione della pompa. Raccordo filettato G1 (33,3 mm).
4.645-623.0	Recipiente di compensazione pressione con adattatore G1	Raccomandato in caso di aumento delle cadute di pressione dovute dalle perdite nel sistema idrico domestico (la pompa si accende regolarmente senza prelievo acqua). Raccordo filettato G1 (33,3 mm).

Guida alla risoluzione dei guasti

⚠ **Attenzione**

Per escludere qualsiasi rischio, gli interventi di riparazione e il montaggio dei pezzi di ricambio vanno effettuati esclusivamente dal servizio assistenza autorizzato.

Prima di eseguire qualsiasi lavoro, spegnere l'apparecchio e staccare la spina.

Guasto	Causa	Rimedio
La pompa funziona ma non trasporta	Aria nella pompa	Vedi capitolo „Preparativi“ Fig. A - D e capitolo „Funzionamento“
	Tubatura di aspirazione intasata	Spegnere la pompa, staccare la spina elettrica e pulire la zona di aspirazione.
	Pre-filtro sporco	Spegnere la pompa, staccare la spina elettrica, lasciare raffreddare la pompa, pulire la zona di aspirazione, evitare il funzionamento a secco. Rimuovere il prefiltro e la valvola di non ritorno e pulirli sotto acqua corrente, all'occorrenza sciacquare i residui di sporco sul fondo del manicotto di riempimento aprendo l'apertura di riempimento Eseguire un riavvio reinserendo la pompa.
	Tubo flessibile di aspirazione o adattatore di raccordo avvitato non correttamente oppure non completamente.	Prima dell'assemblaggio, verificare se le guarnizioni sono state applicate e correttamente. Serrare a mano il tubo flessibile di aspirazione e l'adattatore di raccordo.
La pompa non si avvia o si ferma improvvisamente durante il funzionamento	Interruzione dell'alimentazione di corrente	Controllare i fusibili e i collegamenti elettrici
	Pre-filtro sporco	Rimuovere il prefiltro e la valvola di non ritorno e pulirli sotto acqua corrente, all'occorrenza sciacquare i residui di sporco sul fondo del manicotto di riempimento aprendo l'apertura di riempimento
	L'apparecchio si trova nel modo operativo Automatico. Pressione nel sistema > 1,3 bar.	La pompa si riaccende automaticamente, non appena la pressione nel sistema è inferiore di 1,3 bar. Nel modo operativo Automatico, l'apparecchio non si accende neanche dopo averlo spento e riacceso, se la pressione interna è maggiore di 1,3 bar, quindi quando sulla pompa agisce una colonna d'acqua di oltre 13 metri.

Guasto	Causa	Rimedio
La pompa si ferma, si accende il LED „Errore su lato di aspirazione“.	Errore sul lato di aspirazione, nessuna portata, non si crea alcuna pressione	Spegnere la pompa e staccare la spina. Rimuovere il prefiltro e la valvola di non ritorno e pulirli sotto acqua corrente, all'occorrenza sciacquare i residui di sporco sul fondo del manicotto di riempimento aprendo l'apertura di riempimento Eseguire un riavvio reinserendo la pompa.
		Controllare i raccordi sul lato di aspirazione. Eseguire un riavvio reinserendo la pompa.
		Verificare se nel recipiente di aspirazione vi è abbastanza acqua (p. es. cisterna).
	Portata troppo bassa -> il dispositivo di sicurezza per il funzionamento a secco ha spento la pompa.	Verificare se nel recipiente di aspirazione vi è abbastanza acqua (p. es. cisterna). La portata è troppo bassa. Aprire di più il rubinetto dell'acqua.
	Errore lato pressione (perdita o rubinetto d'acqua chiuso) all'aspirazione. La pompa non termina l'aspirazione.	Aprire il rubinetto. Controllare il sistema se presenta delle perdite. Se la perdita non può essere eliminata, allora installare un recipiente di compensazione della pressione. (vedi accessorio optional)
Funzionamento automatico: La pompa si ferma, si accende il LED „Errore su lato di pressione“.	Errore sul lato mandata, a causa di perdite la pompa si attiva e si disattiva di frequente.	Controllare il lato di mandata per rilevare eventuali perdite e risolverle (rubinetto gocciolante). Eseguire un riavvio reinserendo la pompa. Controllare il sistema se presenta delle perdite. Se la perdita non può essere eliminata, allora installare un recipiente di compensazione della pressione. (vedi accessorio optional)
	Errore su lato di pressione. La pressione è troppo bassa dopo lo spegnimento della pompa e quindi l'apparecchio si riavvia subito e con ciò si accende e si spegno troppo spesso.	Sul lato pressione manca un volume elastico sufficiente. Per applicazioni giardino utilizzare un tubo flessibile per giardino con una lunghezza minima di 5 m e diametro di 3/4" ovvero di 15 m con diametro di 1/2". Con installazione fissa, installare un tubo flessibile di compensazione pressione o un recipiente di compensazione della pressione sul lato di pressione tra pompa e tubazione. (vedi accessorio optional) Eseguire un riavvio reinserendo la pompa.

Guasto	Causa	Rimedio
Funzionamento continuo: La pompa si ferma, si accende il LED „Errore su lato di pressione“.	L'apparecchio funziona almeno quattro minuti, nonostante l'uscita lato pressione (p. es. rubinetto d'acqua) è chiuso. La protezione contro il surriscaldamento spegne l'apparecchio.	Staccare la spina. Depressurizzare l'apparecchio aprendo l'attacco di prelievo acqua a lato pressione collegato. Eseguire un riavvio reinserendo la pompa.
La portata si riduce o è troppo bassa	Tubatura di aspirazione intasata	Spegnere la pompa, staccare la spina elettrica e pulire la zona di aspirazione.
	Pre-filtro sporco	Rimuovere il prefiltro e la valvola di non ritorno e pulirli sotto acqua corrente, all'occorrenza sciacquare i residui di sporco sul fondo del manicotto di riempimento aprendo l'apertura di riempimento
	Perdite sul lato di aspirazione	Controllo della tenuta dell'intero lato di aspirazione.
	La portata della pompa dipende dall'altezza di alimentazione e dalla periferica collegata	Rispettare l'altezza di trasporto max, vedi Dati tecnici ed all'occorrenza usare un diametro o una lunghezza diversa del tubo flessibile
	Sezione su lato pressione strozzato, ad esempio a causa di valvola/rubinetto a sfera non aperto completamente.	Aprire completamente la valvola/il rubinetto a sfera.
	Tubo flessibile piegato sul lato pressione.	Eliminare i punti piegati del tubo flessibile.

In caso di domande o anomalie la filiale Kärcher è felice di poterla aiutare. Indirizzo vedi retro.

Avvertenze per l'impiego

	Irrigazione	Alimentazione idrica in casa	Irrigazione & Alimentazione idrica in casa
BP 3 Home & Garden	500 m ² max.	8 persone max.	300 m ² + 4 persone max.
BP 4 Home & Garden ecologic	800 m ² max.	10 persone max.	600 m ² + 4 persone max.
BP 5 Home & Garden	1.000 m ² max.	12 persone max.	800 m ² + 4 persone max.
BP 7 Home & Garden ecologic	1200 m ² max.	12 persone max.	900 m ² + 4 persone max.

Dati tecnici

		BP 3 Home & Garden	BP 4 Home & Garden ecologic	BP 5 Home & Garden	BP 7 Home & Garden ecologic
Tensione	V	230 - 240	230 - 240	230 - 240	230 - 240
Frequenza	Hz	50	50	50	50
Potenza P _{nom}	W	800	950	1000	1200
Quantità di trasporto max.	l/h	3300	3800	6000	6000
Max. altezza di aspirazione	m	8	8	8	8
Pressione max.	MPa (bar)	0,40 (4,0)	0,45 (4,5)	0,48 (4,8)	0,60 (6,0)
Altezza max. di trasporto	m	40	45	48	60
Pressione max. di riaccensione nella modalità Automatico	MPa (bar)	0,13 (1,3)			
Grandezza granulare max. delle particelle di sporco trasportabili	mm	1	1	1	1
Tipo di pompa		Jet	Jet	Multistage a 4 stadi	Multistage a 5 stadi
Valori rilevati secondo EN ISO 20361					
Pressione acustica L _{pA}	dB(A)	61	63	61	61
Livello di potenza sonora L _{WA} , garantito	dB(A)	76	78	77	76
Peso (senza accessori)	kg	10,3	10,6	12,5	13,0
Classe DEL 1 selon EN 60825-1					

Con riserva di modifiche tecniche!

BP HOME & GARDEN

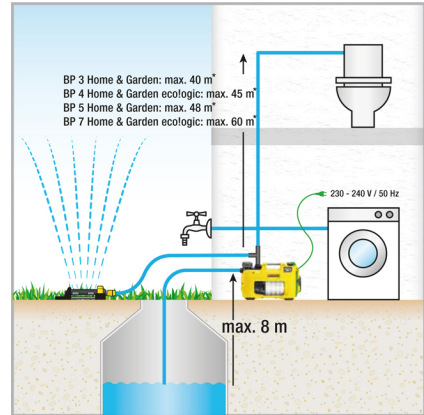
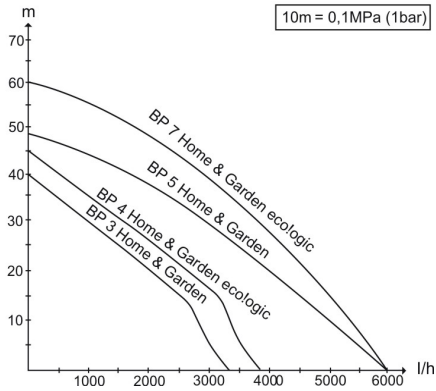

* Nella modalità Automatico al massimo 13 m

La portata è maggiore se

- le altezze di aspirazione e trasporto sono più ridotte.
- i diametri dei tubi flessibili utilizzati sono maggiori.
- i tubi flessibili utilizzati sono più corti.
- l'accessorio collegato causa meno perdita di pressione.

Dichiarazione di conformità CE

Con la presente si dichiara che la macchina qui di seguito indicata, in base alla sua concezione, al tipo di costruzione e nella versione da noi introdotta sul mercato, è conforme ai requisiti fondamentali di sicurezza e di sanità delle direttive CE. In caso di modifiche apportate alla macchina senza il nostro consenso, la presente dichiarazione perde ogni validità.

Prodotto: Pompa

Modelo: 1.645-xxx

Direttive CE pertinenti

2006/95/CE

2004/108/CE

2000/14/CE

2011/65/UE

Norme armonizzate applicate

EN 55014-1: 2006+A1: 2009+A2: 2011

EN 55014-2: 1997+A1: 2001+A2: 2008

EN 60335-1

EN 60335-2-41

EN 61000-3-2: 2006+A1: 2009+A2: 2009

EN 61000-3-3: 2013

EN 62233: 2008

EN 50581

Procedura di valutazione della conformità applicata

2000/14/CE: Allegato V

Livello di potenza sonora dB(A)

GP 45

Misurato: 71

Garantito: 73

GP 55

Misurato: 72

Garantito: 74

BPE 4000/45

Misurato: 71

Garantito: 73

BPE 4200/50

Misurato: 72

Garantito: 74

BPE 5000/55

Misurato: 74

Garantito: 77

GP 60 M5

Misurato: 71

Garantito: 73

GP 50 M4, BP2 G

Misurato: 69

Garantito: 72

BP2 G

Misurato: 69

Garantito: 72

BP3 G, BP3 G Set +, BP3 H&G

Misurato: 73

Garantito: 76

BP4 G

Misurato: 72

Garantito: 75

BP4 H&G eco

Misurato: 75

Garantito: 78

BP5 H&G

Misurato: 74

Garantito: 77

BP7 H&G eco

Misurato: 73

Garantito: 76

I firmatari agiscono su incarico e con la procura dell'amministrazione.



H. Jenner
CEO



S. Reiser
Head of Approbation

Responsabile della documentazione:
S. Reiser

Alfred Kärcher GmbH & Co. KG

Alfred-Kärcher-Str. 28 - 40

71364 Winnenden (Germany)

Tel.: +49 7195 14-0

Fax: +49 7195 14-2212

Winnenden, 2013/09/01

Inhoud

Inhoud	NL	1
Algemene instructies	NL	1
Veiligheidsinstructies	NL	2
Bediening	NL	3
Reiniging en onderhoud	NL	6
Vervoer	NL	6
Opslag	NL	6
Bijzondere toebehoren	NL	7
Hulp bij storingen	NL	9
Gebruiksaanwijzing	NL	11
Technische gegevens	NL	12
EG-conformiteitsverklaring	NL	14

Algemene instructies

Beste klant,



Gelieve vóór het eerste gebruik van uw apparaat deze gebruiksaanwijzing te lezen en ze in acht te nemen. Bewaar deze gebruiksaanwijzing voor later gebruik of voor eventuele volgende eigenaars.

Doelmatig gebruik

Dit apparaat is voor privé-gebruik ontwikkeld en is niet bedoeld voor industrieel gebruik.

De fabrikant is niet aansprakelijk voor schade die door onoordeelkundig gebruik of verkeerde bediening wordt veroorzaakt. Het apparaat is hoofdzakelijk bestemd voor het gebruik in huis en tuin.

De huis- & tuinpompen schakelen bij waterbehoefte automatisch in en uit. Daardoor zijn ze zowel voor gebruik in de tuin als voor toepassingen in het huis geschikt. Ze kunnen perfect gebruikt worden voor de voorziening van wasmachines of WC-spoelingen in huis, bijvoorbeeld in combinatie met een regenput. Daarnaast garandeert de constante bedrijfsdruk van de pompen ook een betrouwbare tuinsproeiing.

△ VOORZICHTIG

Beschadigingsgevaar! De pomp is niet geschikt voor de versterking van de voorhanden leidingdruk.

Toegestane pompvloeistoffen

- Industriewater
- Pompwater
- Bronwater
- Regenwater
- Zwembadwater (reglementaire dosering van de additieven verondersteld)

△ WAARSCHUWING

Bijtende, licht ontvlambare of explosieve stoffen (bv. benzine, petroleum, nitroverdunding), vetten, oliën, zout water en afvalwater van toiletinstallaties en modderwater dat dikker is dan water mogen niet opgepompt worden.

Het apparaat is uitgerust met een droogloopbeveiliging en is niet geschikt voor een ononderbroken pompwerking (bv. hefinstallatie, fonteinpomp).

De temperatuur van de opgepompte vloeistof mag niet hoger zijn dan 35°C.

Zorg voor het milieu



Het verpakkingsmateriaal is herbruikbaar. Deponeer het verpakkingsmateriaal niet bij het huishoudelijk afval, maar bied het aan voor hergebruik.



Onbruikbaar geworden apparaten bevatten waardevolle materialen die geschikt zijn voor hergebruik. Lever de apparaten daarom in bij een inzamel-punt voor herbruikbare materialen.

Aanwijzingen betreffende de inhoudsstoffen (REACH)

Huidige informatie over de inhoudsstoffen vindt u onder:

www.kaercher.com/REACH

Garantie

In ieder land zijn de door ons bevoegde verkoopkantoor uitgegeven garantiebepalingen van toepassing. Eventuele storingen aan het apparaat verhelpen wij zonder kosten binnen de garantietermijn, mits een materiaal of fabrieksfout de oorzaak van deze storing is. Neem bij klachten binnen de garantietermijn contact op met uw leverancier of de dichtstbijzijnde klantenservicewerkplaats en neem uw aankoopbewijs mee.

Symbolen in de gebruiksaanwijzing

⚠ GEVAAR

Voor een onmiddellijk dreigend gevaar dat tot ernstige en zelfs dodelijke lichaamsverwondingen leidt.

⚠ WAARSCHUWING

Voor een mogelijke gevaarlijke situatie die tot ernstige en zelfs dodelijke lichaamsverwondingen kan leiden.

⚠ VOORZICHTIG

Voor een mogelijke gevaarlijke situatie die tot lichte verwondingen of materiële schade kan leiden.

Veiligheidsinstructies

⚠ Levensgevaar

Bij niet-naleving van de veiligheidsinstructies bestaat levensgevaar door elektrische stroom!

- Controleer voor ieder gebruik of aansluitkabel en netstekker onbeschadigd zijn. Laat beschadigde voedingskabels onmiddellijk vervangen door een bevoegde medewerker van de technische dienst of een elektro-vakman.
- Alle elektrische steekverbindingen moeten in een overstromingsveilige sector aangebracht worden.
- Niet-geschikte elektrische verlengkabels kunnen gevaarlijk zijn. Gebruik in open lucht enkel daartoe vrijgegeven en overeenkomstig gekenmerkte elektrische verlengkabels met een voldoende grote diameter:
- Netstekker en koppeling van een verlengkabel moeten waterdicht zijn en

mogen niet in water liggen. De koppeling mag verder niet op de grond liggen. Er wordt aanbevolen om kabeltrommels te gebruiken die garanderen dat de contactdozen zich minstens 60 mm boven de grond bevinden.

- Het elektriciteits snoer niet voor het bevestigen / transporteren van het apparaat gebruiken.
- Trek niet aan het snoer, om de stekker uit het stopcontact te trekken, maar aan de stekker.
- Het elektriciteits snoer niet over scherpe randen trekken en niet bekneld laten raken.
- Het apparaat moet in een stabiele en overstromingsveilige sector opgesteld worden.
- Het apparaat niet permanent in de regen of in vochtige weersomstandigheden gebruiken.
- De op het typeplaatje aangegeven spanning moet met de spanning van de stroombron overeenkomen.
- Om risico 's te vermijden, mogen reparaties en het vervangen van onderdelen aan het apparaat alleen worden uitgevoerd door een erkende klantendienst.
- Bij een ontbrekende watertoevoer of een gesloten drukzijde wordt het water in de pomp heet en kan eruitspuited water brandwonden veroorzaken!
- Pomp max. 3 minuten in die bedrijfsmodus gebruiken.
- De pomp mag niet gebruikt worden als dompelpomp.
- Bij gebruik van de pomp bij zwembaden, tuinvijvers of fonteinën moet een minimumafstand van 2 m gerespecteerd worden en moet de pomp beveiligd worden zodat het niet in het water kan glijden.
- Elektrische veiligheidsinrichtingen in acht nemen:
- Pompen mogen aan zwembaden, tuinvijvers en fonteinën enkel gebruikt worden via een aardlekschakelaar met een nominale afschakelstroom van max. 30mA. Indien er zich personen in het

zwembad of de vijver bevinden, mag de pomp niet gebruikt worden.

- Om veiligheidsredenen raden wij principeel aan het apparaat te gebruiken via een aardlekschakelaar (max. 30mA).
- De elektrische aansluiting mag alleen uitgevoerd worden door een electricien. De nationale bepalingen daartoe moeten zeker in acht genomen worden!
- **In Oostenrijk** moeten pompen voor het gebruik in zwembaden en tuinvijvers die uitgerust zijn met een vaste aansluiting, conform ÖVE B/EN 60555 Deel 1 tot 3, gevoed worden via een ÖVE-geteste scheidingstransformator, waarbij de nominale spanning secundair niet hoger mag liggen dan 230V.
- Dit apparaat mag niet gebruikt worden door personen met beperkte fysieke, zintuiglijke of mentale capaciteiten of met te weinig ervaring en/of kennis, tenzij ze onder toezicht staan van een bevoegde persoon die instaat voor hun veiligheid of van die persoon instructies hebben gekregen over het gebruik van het apparaat en de daaruit resulterende gevaren begrijpen.
- Kinderen mogen het apparaat enkel gebruiken wanneer ze ouder zijn dan 8 jaar en onder toezicht staan van een persoon die verantwoordelijk is voor hun veiligheid of van die persoon instructies hebben gekregen over het gebruik van het apparaat en de daaruit resulterende gevaren begrijpen.
- Kinderen mogen niet met het apparaat spelen.
- Kinderen moeten gecontroleerd worden om te garanderen dat ze niet met het apparaat spelen.
- De reiniging en het gebruikersonderhoud moegen niet zonder toezicht door kinderen uitgevoerd worden.

⚠ VOORZICHTIG

- Water dat met dit apparaat werd opgepompt, is geen drinkwater!

Voorwaarden voor de stabiliteit

⚠ VOORZICHTIG

Zorg er vóór alle handelingen met of aan het apparaat voor dat het apparaat stabiel staat om ongevallen of beschadigingen door omvallen van het apparaat te vermijden.

De stabiliteit van het apparaat is gegarandeerd wanneer het op een effen ondergrond wordt geplaatst.

Bediening

Instellingen

Met de IN-/UIT-schakelaar kunnen de volgende drie bedrijfstoestanden in- en uitgeschakeld worden:

	schakelstand I/On continu gebruik
	schakelstand 0/Off uit
	schakelstand Auto automatisch gebruik

Werking

In de automatische modus behouden de huis- & tuinpompen de druk in het systeem automatisch. Indien de druk onder ca. 0,13 MPa (1,3 bar) zakt, wordt de pomp gestart. De pomp draait zolang het debiet > ca. 60 l/h bedraagt. Wanneer de waterafname wordt beëindigd, gaat de pomp na een korte nalooptijd in de standby-toestand. Het systeem staat nu onder druk. Bij waterafname en de daaruit resulterende drukkaling start de pomp opnieuw.



De ecoLogic-modellen verbruiken in de standby-toestand geen energie (vermogensopname = 0 W).

Beschrijving apparaat

- 1 Aansluiting-adapter voor pompen G1
 - 2 Aansluiting G1 (33,3 mm) zuigleiding (ingang)
 - 3 Vulopening
 - 4 Voorfilter en geïntegreerde terugslagklep
 - 5 Deksel
 - 6 2-weg-aansluiting-adapter voor pompen G1
 - 7 Aansluiting G1 (33,3 mm) drukleiding (uitgang)
 - 8 AAN/UIT-schakelaar
 - 9 Opbergplaats voor kabels en stroomleiding met stekker
 - 10 Kabelclip
 - 11 Foutindicatie
- A Fout aan aanzuigzijde
B Fout aan drukzijde

Vorbereitung

Afbeelding A

- ➔ Aansluitadapter in zuigaansluiting van de pomp (ingang) schroeven.
Met de hand aandraaien.
- ➔ Vacuümvlaste zuigslang aansluiten.

Tip

Om de heraanzuigtijd te verkorten, zuigslang met terugslagklep gebruiken. Hierdoor wordt voorkomen dat de zuigslang leegloopt na het gebruik (zie toebehoren). Installeer de terugstroomstop niet direct aan de pomp (zuig- of drukzijde).

Als zandachtig water moet worden opgepompt, raden wij dringend aan om een extra voorfilter te gebruiken (zie Bijzondere toebehoren). Monteer deze aan de aanzuigzijde van de pomp, tussen de zuigslang en de pomp.

Gelieve de originele Kärcher-zuigleidingen, filtercomponenten en slangaansluitingen te gebruiken. Bij gebruik van onderdelen van andere fabrikanten kunnen storingen ontstaan bij het aanzuigen van de pompvloeistof, in het bijzonder bij gebruik van bajonet-verbindingssystemen.

Gebruik bij een huis- of vaste installatie geen snelkoppelingen maar schroefverbindingen.

Afbeelding B

- ➔ Aansluitadapter in drukaansluiting van de pomp (uitgang) schroeven.
Met de hand aandraaien.
- ➔ Drukleiding aansluiten.

Afbeelding C

De 2-weg-adapter maakt een gelijktijdige werking van twee apparaten (bv. wasmachine of sprinkler) mogelijk. Hij kan zodanig gemonteerd worden dat ofwel beide uitgangen zijdelings of één uitgang zijdelings en één uitgang bovenaan gebruikt worden. Bij het gebruik van slechts één uitgang kan de niet-gebruikte uitgang afgesloten worden door middel van de meegeleverde afsluitdop.

Afbeelding D

- ➔ Deksel aan de vulopening losschroeven en water tot aan de rand vullen.
- ➔ Deksel met de hand tot de aanslag op de vulopening schroeven.
- ➔ Voorhanden afsluitkleppen in de drukleiding openen.

Tip

Reeds geringe ondichtheden leiden tot storingen.

Vaste installatie

Bij een vaste installatie kan de pomp op een geschikt oppervlak vastgeschroefd worden.

Afbeelding E

- ➔ Rubbervoetjes aan beide kanten van de behuizing uittrekken en draaien.
- ➔ Rubbervoetjes opnieuw in de behuizing brengen.
- ➔ Met geschikte schroeven op een effen oppervlak vastschroeven.

Tevens raden wij aan om bij een vaste installatie aan de drukzijde een flexibele component, zoals bijvoorbeeld een flexibele bufferslang (zie Bijzondere toebehoren), te monteren. Dat heeft de volgende voordelen:

- Meer flexibiliteit bij de opstelling en de montage.
- Geluidsbeperking aangezien geen trillingen aan buizen in het huiswatersysteem worden overgedragen.
- Bij kleinere lekken schakelt de pomp minder vaak.

Tip

Om de latere lediging en drukontlasting van het systeem te vergemakkelijken, bevelen wij de montage aan van een afsluitkraan tussen de pomp en de drukleiding. (behoort niet tot het leveringspakket)

Bij een lediging van de pomp kan door het dichtdraaien van de afsluitkraan verhinderd worden dat het water uit de drukleiding stroomt.

Bij herhaaldelijke drukdalingen door lekken in het huissysteem (pomp schakelt regelmatig in zonder waterafname) moet een drukcompensatievat (zie toebehoren) ingebouwd worden.

Gebruik

- ➔ Netstekker in het stopcontact steken.
- ➔ Apparaat inschakelen met AAN/UIT-schakelaar.
- ➔ Optimaal comfort bij werking in de automatische modus.

Afbeelding F

- ➔ Om de aanzuigtijd te verkorten, drukslang ongeveer 1 m opheffen.
- ➔ wachten tot de pomp aanzuigt en gelijkmatig pomp

Tip

De IN-/UIT-schakelaar kan ook comfortabel met de voet bediend worden.

Tip

In de automatische werking schakelt de pomp uit bij een doorstroomhoeveelheid van < 60 l/u.

⚠ Let op

De ontbrekende watertoevoer wordt door het apparaat herkend. Indien bij de inbedrijfstelling in de manuele modus niet binnen 4 minuten of in de automatische modus binnen 3 minuut water wordt aangezogen en opgepompt, schakelt de pomp uit. Op

het display brandt de led „Fout aan zuigzijde“.

De werkzaamheden beëindigen

- ➔ Apparaat met de AAN/UIT-schakelaar uitschakelen.
- ➔ Stekker uit het stopcontact trekken.

Reiniging en onderhoud

⚠ GEVAAR

Bij reiniging en onderhoud altijd het apparaat uitschakelen en de stekker uit het stopcontact trekken.

Zorg

Aangesloten afsluitkleppen voor de drukontlasting openen en opnieuw sluiten. Het systeem is drukloos.

- ➔ bij het oppompen van water met toegevoegde stoffen moet de pomp na elk gebruik met zuiver water gespoeld worden.

Voorfilter regelmatig controleren op verontreinigingen. Bij zichtbare verontreinigingen gaat u als volgt te werk:

Afbeelding G

- ➔ deksel aan de vulopening losschroeven
- ➔ Voorfilter en geïntegreerde terugslagklep wegnemen en onder stromend water reinigen.

Afbeelding H

- ➔ Bij het gebruik van de voorfilter (met terugslagklep) in de vulopening moet op **een correcte inbouwpositie** (uitsparing) gelet worden. De voorfilter moet gemakkelijk en zonder krachtingspanning geplaatst kunnen worden.

⚠ Let op

Gebruik voor afdichtingen enkel mineraalolievrij vet.

Onderhoud

Het apparaat is onderhoudsvrij.

Vervoer

⚠ **VOORZICHTIG**

Neem bij het transport het gewicht van het apparaat in acht om ongevallen of verwondingen te vermijden (zie technische gegevens).

Transport met de hand

→ Apparaat aan de draaggreep optillen en dragen.

⚠ **VOORZICHTIG**

Kans op struikelen door los snoer!

→ Kabel op kabelhouder rollen en met de kabelklem borgen.

Transport in voertuigen

→ Apparaat beveiligen tegen verschuiven en kantelen.

Opslag

⚠ **VOORZICHTIG**

Neem bij de keuze van de opslagplaats het gewicht van het apparaat in acht om ongevallen of verwondingen te vermijden (zie technische gegevens).

Apparaat opslaan

→ Apparaat drukvrij maken door de aan de drukzijde aangesloten waterafname te openen (bv. openen van de waterkraan).

→ Slangen leegmaken.

→ Zuigleiding en drukleiding verwijderen.

Afbeelding 

→ deksel aan de vulopening losschroeven

→ Voorfilter en geïntegreerde terugslagklep wegnemen en onder stromend water reinigen.

→ Pomp door omdraaien via vulopening leegmaken.

→ Apparaat op een vorstvrije plaats bewaren.

Bijzondere toebehoren

De afbeeldingen van de hierna vermelde accessoires vindt u op pagina 4 van deze handleiding.

6.997-344.0	Pompvoorfilter, groot (debiet tot 6000 l/h)	Voorfilters voor pompen voor alle gangbare pompen zonder geïntegreerd filter. Ter bescherming van pompen tegen grove vuildeeltjes of zand. De fijnfilter is wasbaar. Voor pompen met G1 (33,3 mm) aansluitdraad.
6.997-350.0	Zuigset 3,5 m, 3/4"	Volledig aansluitklare, vacuüm vaste spiraalslang met zuigfilter en terugslagklep. Ook als verlenging van de zuigslang te gebruiken. Voor pompen met G1 (33,3 mm) aansluitdraad.
6.997-349.0	Zuigset 7,0 m, 3/4"	
6.997-348.0	Zuigslang 3,5 m, 3/4"	Volledig aansluitklare, vacuüm vaste spiraalslang voor de directe aansluiting aan de pompen. Voor de verlenging van de zuiggarnituur of gebruik met zuigfilters. Voor pompen met G1 (33,3 mm)-schroefdraad.
6.997-359.0	Pompaansluitstuk G1 (33,3mm) incl. terugslagklep	Vacuüm vaste aansluiting van de slangen aan de pomp. Voor pompen met G1 (33,3 mm)-schroefdraad en 3/4" en 1" slangen, inclusief wartelmoer, slangklem, pakking en terugslagklep. Monteer de in de set meegeleverde terugslagklep niet!
6.997-347.0	Vacuüm vaste spiraalslang, aan het stuk, 3/4"	Vacuüm vaste spiraalslang. Aan het stuk voor het afknippen van individuele slanglengtes. Gecombineerd met de Kärcher verbindingstukken en de Kärcher zuigfilters als individuele zuigset inzetbaar.
6.997-346.0	Vacuüm vaste spiraalslang, aan het stuk, 25 m, 1"	
6.997-345.0	Zuigfilter Basic 3/4" (19mm)	Voor de aansluiting aan de zuigslang (aan het stuk). De terugslagklep verhindert dat het getransporteerde water terugstroomt en verkort daardoor de heraanzuigtijd. Inclusief slangklem.
6.997-342.0	Zuigfilter met terugslagklep, Basic, 1"	
6.997-341.0	Zuigfilter met terugstroomstop, Premium	Voor de aansluiting aan de zuigslang (aan de lopende meter). De terugloopstop verhindert dat het getransporteerde water terugstroomt en verkort daardoor de heraanzuigtijd. Robuuste uitvoering van metaal en kunststof. Geschikt voor 3/4" (19 mm) en 1" (25,4 mm) slangen. Inclusief slangklem.

6.997-360.0	Zuigslang voor buisleidingen 0,5 m, 3/4"	Vacuüm vaste slang voor de geluidsbeperking bij een vaste installatie. 1"(25,4mm) slang met G1 (33,3mm) aansluit-schroefdraad aan beide kanten. Let op: De zuigslang mag niet als drukslang gebruikt worden.
2.645-007.0/ 2.645-066.0	G1-kraanaansluiting met G3/4-verloopstuk	Bijzonder robuuste kraanaansluiting. Verloopstuk maakt aansluiting aan 2 draadgroottes mogelijk.
6.997-340.0	Aansluitset Premium	Voor de aansluiting van 3/4" (19 mm) waterslangen aan pompen met G1" (33,3 mm) aansluitdraad. Voor verhoogde doorstroming van water.
2.645-193.0/ 2.645-203.0	Universele slangkoppeling Plus, voor 1/2", 5/8" en 3/4" slangen	Greepuitsparingen van zachte kunststof zorgen voor een gemakkelijke hantering. Universeel inzetbaar voor alle gangbare tuinslangen.
2.645-148.0	Slang PrimoFlex plus, 25 m, 3/4"	Ftalaatvrije 3/4"-tuinslang voor het verbinden van de pomp met het sproeiapparaat.
6.997-417.0	Drukslang 3/4" (19mm), 1m	Aansluitslang voor de drukcompensatie in de huiswaterinstallatie. Voor de aansluiting van de pomp aan starre leidingsystemen. Bovendien verhindert intern opslagvolume in de slang vaak in- en uitschakelen van de pomp. G1 (33,3 mm)-schroefdraad.
4.645-623.0	Drukcompensatievat met adapter G1	Aanbevolen bij herhaaldelijke drukdalingen door lekken in het huissysteem (pomp schakelt regelmatig in zonder waterafname) G1 (33,3 mm)-schroefdraad.

Hulp bij storingen

⚠ **Let op**

Om risico 's te vermijden, mogen reparaties en het vervangen van onderdelen aan het apparaat alleen worden uitgevoerd door een erkende klantendienst.

Voor alle werkzaamheden aan het apparaat moet het apparaat uitgeschakeld en de stekker uitgetrokken worden.

Storing	Oorzaak	Oplossing
Pomp draait maar pompt niet	Lucht in de pomp	zie hoofdstuk „Voorbereiden“ afb. A tot D en hoofdstuk „Werking“
	Aanzuigleiding verstopt	Schakel de pomp uit, trek de netstekker uit en reinig het aanzuigberek.
	Voorfilter verontreinigd	Schakel de pomp uit, trek de netstekker uit, laat de pomp afkoelen, reinig het aanzuigberek, vermijd droogloop. Voorfilter en terugslagklep wegnemen en onder stromend water reinigen, indien nodig vuilresten op de bodem van de vulopening via de vulopening uitspoelen. Herstart door herinschakelen van de pomp.
	Aanzuigslang of aansluitadapter niet juist of niet helemaal ingeschroefd.	Voor de montage controleren of de afdichtingen aangebracht zijn en correct zitten. Aanzuigslang en aansluitadapter met de hand aandraaien.
Pomp draait niet of valt tijdens de werking plots stil	Stroomtoevoer onderbroken	Zekeringen en elektrische verbindingen controleren
	Voorfilter verontreinigd	Voorfilter en terugslagklep wegnemen en onder stromend water reinigen, indien nodig vuilresten op de bodem van de vulopening via de vulopening uitspoelen.
	Apparaat bevindt zich in de automatische modus. Druk in het systeem > 1,3 bar.	Pomp schakelt automatisch opnieuw in, zodra de druk in het systeem onder 1,3 bar daalt. In de automatische werking start het apparaat ook na uit- en opnieuw inschakelen niet als er een binnendruk van meer dan 1,3 bar voorhanden is, dus als op de pomp een waterkolom van meer dan 13 meter inwerkt.

Storing	Oorzaak	Oplossing
<p>Pomp stopt, led „Fout aan zuigzijde“ licht op.</p>	<p>Fout aan zuigzijde, geen doorstroming, er wordt geen druk opgebouwd</p>	<p>Pomp uitschakelen en netstekker uittrekken. Voorfilter en terugslagklep wegnemen en onder stromend water reinigen, indien nodig vuilresten op de bodem van de vulopening via de vulopening uitspoelen. Herstart door herinschakelen van de pomp.</p> <p>Aansluitingen aan de zuigzijde controleren op lekken. Herstart door herinschakelen van de pomp.</p> <p>Controleren of voldoende water in het aanzuigreservoir (bv. regenput) voorhanden is.</p>
	<p>Debiet heel laag -> droogloopbeveiliging heeft de pomp uitgeschakeld.</p>	<p>Controleren of voldoende water in het aanzuigreservoir (bv. regenput) voorhanden is. De doorstroming is te klein. Waterkraan verder opendraaien</p>
	<p>Fout drukzijde (lek of gesloten waterkraan) bij het aanzuigen. Pomp beëindigt de zuigmodus niet.</p>	<p>Open de waterkraan. Controleer het systeem op lekken. Als het lek niet kan worden opgelost, moet een drukcompensatie ingebouwd worden. (zie speciale toebehoren)</p>
<p>Automatische werking: Pomp stopt, led „Fout aan drukzijde“ licht op.</p>	<p>Fout aan drukzijde, pomp schakelt frequent in en uit door lekken.</p>	<p>Drukszijde controleren op lekken en probleem verhelpen (druppelende waterkraan). Herstart door herinschakelen van de pomp. Controleer het systeem op lekken. Als het lek niet kan worden opgelost, moet een drukcompensatie ingebouwd worden. (zie speciale toebehoren)</p>
	<p>Fout aan de drukzijde. Druk is na het uitschakelen van de pomp te laag, het apparaat start onmiddellijk opnieuw en schakelt daardoor vaak in en uit.</p>	<p>Aan de drukzijde is onvoldoende elastisch volume voorhanden. Bij gebruik in de tuin moet een tuinslang met een minimumlengte van 5 m en een diameter van 3/4" c.q. 15 m en een diameter van 1/2" gebruikt worden. Bij een vaste installatie moet aan de drukzijde een bufferslang of een drukcompensatievat tussen de pomp en de leidingen ingebouwd worden. (zie speciale toebehoren) Herstart door herinschakelen van de pomp.</p>

Storing	Oorzaak	Oplossing
Continu gebruik: Pomp stopt, led „Fout aan drukzijde“ licht op.	Apparaat werkt min. vier minuten, ook al is de uitgang aan de drukzijde (bv. waterkraan) gesloten. Oververhittingsbeveiliging schakelt het apparaat uit.	Netstekker uittrekken. Apparaat drukvrij maken door openen van de aangesloten waterinlaat aan de drukzijde. Herstart door herinschakelen van de pomp.
Vermogen daalt of is te laag	Aanzuigleiding verstopt	Schakel de pomp uit, trek de netstekker uit en reinig het aanzuigberek.
	Voorfilter verontreinigd	Voorfilter en terugslagklep wegnemen en onder stromend water reinigen, indien nodig vuilresten op de bodem van de vulopening via de vulopening uitspoelen.
	Ondichtheid aan zuigkant	Controle van de volledige zuigzijde op dichtheid.
	Vermogen van de pomp is afhankelijk van de hoogte en de aangesloten periferie	Max. hoogte in acht nemen, zie technische gegevens, indien nodig een andere slangdiameter of slanglengte kiezen
	Doorsnede op drukzijde vernauwd, bijv. door niet volledig geopende klep/kogelkraan.	Klep/kogelkraan volledig openen.
	Slang op drukzijde geknikt.	Geknikte plaatsen in de slang verhelpen.

Bij vragen of storingen helpt onze Kärcher-vestiging u graag verder. Adres zie achterzijde.

Gebruiksaanwijzingen

	Besproeiing	Huisvoorziening	Besproeiing & Huisvoorziening
BP 3 Home & Garden	500 m ² max.	8 personen max.	300 m ² + 4 personen max.
BP 4 Home & Garden ecologic	800 m ² max.	10 personen max.	600 m ² + 4 personen max.
BP 5 Home & Garden	1.000 m ² max.	12 personen max.	800 m ² + 4 personen max.
BP 7 Home & Garden ecologic	1200 m ² max.	12 personen max.	900 m ² + 4 personen max.

Technische gegevens

		BP 3 Home & Garden	BP 4 Home & Garden ecologic	BP 5 Home & Garden	BP 7 Home & Garden ecologic
Spanning	V	230 - 240	230 - 240	230 - 240	230 - 240
Frequentie	Hz	50	50	50	50
Vermogen Pnom.	W	800	950	1000	1200
Max. volume	l/h	3300	3800	6000	6000
Max. aanzuighoogte	m	8	8	8	8
Max. druk	MPa (bar)	0,40 (4,0)	0,45 (4,5)	0,48 (4,8)	0,60 (6,0)
Max. hoogte	m	40	45	48	60
Max. herinschakeldruk in de automatische modus	MPa (bar)	0,13 (1,3)			
Max. korrelgrootte van de aan te zuigen vuildeeltjes	mm	1	1	1	1
Type pomp		Jet	Jet	Multistage 4-traps	Multistage 5-traps
Bepaalde waarden conform EN ISO 20361					
Geluidsdrukniveau L _{pA}	dB(A)	61	63	61	61
Geluidsniveau L _{WA} , gegarandeerd	dB(A)	76	78	77	76
Gewicht (excl. accessoires)	kg	10,3	10,6	12,5	13,0
LED-klasse 1 conform EN 60825-1					

Technische veranderingen voorbehouden!

BP HOME & GARDEN

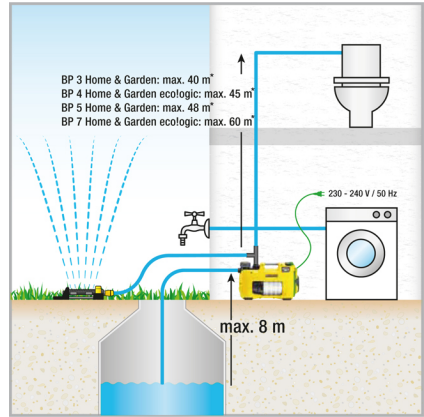
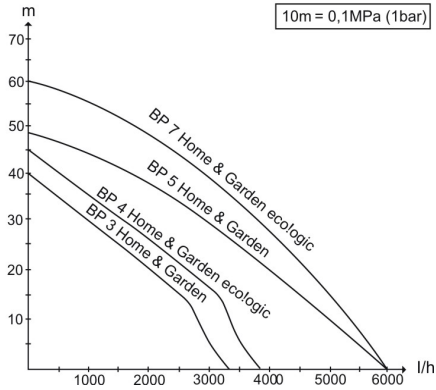

* in de automatische modus max. 13m

Het mogelijke volume is groter:

- hoe kleiner de hoogtes zijn;
- hoe groter de diameters van de gebruikte slangenzijn;
- hoe korter de gebruikte slangen zijn;
- hoe minder drukverlies het aangesloten accessoire veroorzaakt.

EG-conformiteitsverklaring

Hierbij verklaren wij dat de hierna vermelde machine door haar ontwerp en bouwwijze en in de door ons in de handel gebrachte uitvoering voldoet aan de betreffende fundamentele veiligheids- en gezondheidseisen, zoals vermeld in de desbetreffende EG-richtlijnen. Deze verklaring verliest haar geldigheid wanneer zonder overleg met ons veranderingen aan de machine worden aangebracht.

Product: Pomp

Type: 1.645-xxx

Van toepassing zijnde EG-richtlijnen

2006/95/EG

2004/108/EG

2000/14/EG

2011/65/EU

Toegepaste geharmoniseerde normen

EN 55014-1: 2006+A1: 2009+A2: 2011

EN 55014-2: 1997+A1: 2001+A2: 2008

EN 60335-1

EN 60335-2-41

EN 61000-3-2: 2006+A1: 2009+A2: 2009

EN 61000-3-3: 2013

EN 62233: 2008

EN 50581

Toegepaste conformiteitsbeoordelings-

procedure

2000/14/EG: Bijlage V

Geluidsvermogensniveau dB(A)

GP 45

Gemeten: 71

Gegarand: 73

deerd:

GP 55

Gemeten: 72

Gegarand: 74

deerd:

BPE 4000/45

Gemeten: 71

Gegarand: 73

deerd:

BPE 4200/50

Gemeten: 72

Gegarand: 74

deerd:

BPE 5000/55

Gemeten: 74

Gegarand: 77

deerd:

GP 60 M5

Gemeten: 71

Gegarand: 73

deerd:

GP 50 M4, BP2 G

Gemeten: 69

Gegarand: 72

deerd:

BP2 G

Gemeten: 69

Gegarand: 72

deerd:

BP3 G, BP3 G Set +, BP3 H&G

Gemeten: 73

Gegarand: 76

deerd:

BP4 G

Gemeten: 72

Gegarand: 75

deerd:

BP4 H&G eco

Gemeten: 75

Gegarand: 78

deerd:

BP5 H&G

Gemeten: 74

Gegarand: 77

deerd:

BP7 H&G eco

Gemeten: 73

Gegarand: 76

deerd:

De ondergetekenden handelen in opdracht en met volmacht van de bedrijfsleiding.



H. Jenner
CEO



S. Reiser
Head of Approbation

Gevolmachtigde voor de documentatie:

S. Reiser

Alfred Kärcher GmbH & Co. KG

Alfred Kärcher-Str. 28 - 40

71364 Winnenden (Germany)

Tel.: +49 7195 14-0

Fax: +49 7195 14-2212

Winnenden, 2013/09/01

Índice de contenidos

Índice de contenidos	ES	1
Indicaciones generales	ES	1
Indicaciones de seguridad	ES	2
Manejo	ES	3
Cuidado y mantenimiento	ES	6
Transporte	ES	6
Cojinete	ES	6
Accesorios especiales	ES	7
Ayuda en caso de avería	ES	9
Indicaciones de aplicación	ES	11
Datos técnicos	ES	12
Declaración de conformidad CEES		14

Indicaciones generales

Estimado cliente:



Antes de poner en marcha por primera vez el aparato, lea el presente manual de instrucciones y siga las instrucciones que figuran en el mismo. Conserve estas instrucciones para su uso posterior o para propietarios ulteriores.

Uso previsto

Este aparato ha sido diseñado para el uso particular y no para los esfuerzos del uso industrial.

El fabricante no asume responsabilidad alguna por los daños que pudieran derivarse de un uso inadecuado o incorrecto.

El aparato está diseñado para el uso en la casa y el jardín.

Las bombas para casa y &jardín se conectan y desconectan automáticamente en caso de necesidad de agua. Son aptas tanto para el uso en jardín como para el uso dentro de casa. Son ideales para abastecer lavadoras o cisternas de baño en casa. La presión constante de funcionamiento de las bombas garantizan el regadío del jardín.

⚠ **PRECAUCIÓN**

¡Peligro de daños! La bomba no es apta para reforzar la presión del conducto existente.

Líquidos que se permiten extraer

- Agua industrial
- Agua de fuente
- Agua de manantial
- Agua de lluvia
- agua de piscinas (es imprescindible una dosificación correcta de los aditivos)

⚠ **ADVERTENCIA**

No puede transportar sustancias corrosivas, ligeramente inflamables o explosivas (como gasolina, petróleo, disolvente de nitroglicerina), grasas, aceites, agua salada y agua residual de aseos y agua con barro que tenga una fluidez menor que el agua. El aparato está equipado con un seguro contra la marcha en seco y no es apto para el funcionamiento continuo (p. ej. dispositivo elevador, bomba para fuente).

La temperatura del líquido que se va a transportar no debe superar los 35°C.

Protección del medio ambiente



Los materiales de embalaje son reciclables. Por favor, no tire el embalaje a la basura doméstica; en vez de ello, entréguelo en los puntos oficiales de recogida para su reciclaje o recuperación.



Los aparatos viejos contienen materiales valiosos reciclables que deberían ser entregados para su aprovechamiento posterior. Por este motivo, entregue los aparatos usados en los puntos de recogida previstos para su reciclaje.

Indicaciones sobre ingredientes (REACH)

Encontrará información actual sobre los ingredientes en:

www.kaercher.com/REACH

Garantía

En todos los países rigen las condiciones de garantía establecidas por nuestra empresa distribuidora. Las averías del aparato serán subsanadas gratuitamente dentro del periodo de garantía, siempre que se deban a defectos de material o de fabricación. En un caso de garantía, le rogamos que se dirija con el comprobante de compra al distribuidor donde adquirió el aparato o al servicio al cliente autorizado más próximo a su domicilio.

Símbolos del manual de instrucciones

△ PELIGRO

Para un peligro inminente que acarrea lesiones de gravedad o la muerte.

△ ADVERTENCIA

Para una situación que puede ser peligrosa, que puede acarrear lesiones de gravedad o la muerte.

△ PRECAUCIÓN

Para una situación que puede ser peligrosa, que puede acarrear lesiones leves o daños materiales.

Indicaciones de seguridad

△ Peligro mortal

El incumplimiento de las indicaciones de seguridad puede causar un peligro mortal por una descarga eléctrica.

- *Antes de cada puesta en marcha, compruebe si el cable de conexión y el enchufe de red están dañados. Si el cable de conexión estuviera dañado, debe pedir inmediatamente a un electricista especializado del servicio técnico autorizado que lo sustituya.*
- *Se deben colocar todas las conexiones de clavija eléctricas en una zona a prueba de inundaciones.*
- *Los cables eléctricos prolongadores inadecuados pueden ser peligrosos. Para el exterior, utilice solo cables de prolongación eléctricos autorizados expresamente para ello, adecuadamente*

marcados y con una sección de cable suficiente:

- *El enchufe y el acoplamiento de un conducto de prolongación tienen que ser estancos y no pueden estar dentro del agua. El acoplamiento no puede seguir en el suelo. Se recomienda utilizar enrolladores de cables que garantizan que los enchufes estén al menos a 60 mm del suelo.*
- *No utilizar el cable de alimentación para transportar o fijar el aparato.*
- *No tire del cable para desconectar el aparato de la red, sino de la clavija de enchufe.*
- *Evitar que el cable quede tirante en las esquinas o quede aplastado.*
- *Montar el aparato de forma fija y a prueba de inundaciones.*
- *No operar el aparato continuamente bajo la lluvia o clima húmedo.*
- *La tensión de la fuente de corriente tiene que coincidir con la indicada en la placa de características.*
- *Para evitar riesgos, es necesario que las reparaciones y el montaje de piezas de repuesto sean realizados únicamente por el servicio técnico autorizado.*
- *Si falta la alimentación de agua o el lado de presión está cerrado, el agua de la bomba se calienta y puede provocar lesiones si se sale.*
- *Operar la bomba un máx. de 3 minutos en este estado de funcionamiento.*
- *La bomba no se debe utilizar como bomba sumergible.*
- *Si se utiliza la bomba en una piscina, estanque o fuente, se debe mantener una distancia mínima de 2 m y asegurar la bomba para que no caiga en el agua.*
- *Tener en cuenta los dispositivos protectores eléctricos:*
- *las bombas sólo se pueden usar en piscinas, estanques de jardín y fuentes con un interruptor de corriente de defecto con una corriente de defecto nominal de máx. 30mA. Si hay personas en la piscina o en el estanque, no se puede utilizar la bomba.*

- *Por razones de seguridad, también recomendamos utilizar el aparato siempre con un interruptor de corriente por defecto (máx. 30mA).*
- *La conexión eléctrica del aparato sólo puede ser realizada por un electricista especializado. Respetar las normativas nacionales sobre el tema.*
- ***En Austria**, para utilizar bombas en piscinas y estanques con una conexión fija que cumpla la ÖVE B/EN 60555 sección 1 a 3, se deben alimentar con un transformador separador certificado por la ÖVE, pero no se debe sobrepasar la corriente nominal secundaria de 230V.*
- *Este aparato no es apto para ser manejado por personas con incapacidades físicas, sensoriales o intelectuales o falta de experiencia y/o conocimientos, a no ser que sean supervisados por una persona encargada o hayan recibido instrucciones de esta sobre como usar el aparato y qué peligros conlleva.*
- *Los niños solo podrán utilizar el aparato si tienen más de 8 años y siempre que haya una persona supervisando su seguridad o les hayan instruido sobre como manejar el aparato y los peligros que conlleva.*
- *Los niños no pueden jugar con el aparato.*
- *Supervisar a los niños para asegurarse de que no jueguen con el aparato.*
- *Los niños no pueden realizar la limpieza ni el mantenimiento sin supervisión.*

⚠ PRECAUCIÓN

- *¡El agua que transporta este equipo no es potable!*

Requisitos para la seguridad de posición

⚠ PRECAUCIÓN



Antes de realizar cualquier tarea con o en el equipo, estabilizarlo para evitar accidentes o daños si se cae el equipo.

La posición segura del aparato se garantiza si se coloca sobre una superficie lisa.

Manejo

Configuraciones

Con el interruptor de CONEXIÓN/DESCONEXIÓN se conectan los tres estados de funcionamiento:

	Posición del interruptor I/On Funcionamiento permanente
	Posición del interruptor 0/Off Off
	Posición del interruptor Auto Modo automático

Funcionamiento

En el modo automático, las bombas para casa & jardín mantienen la presión en el sistema de forma automática. Si la presión baja por debajo de 0,13 MPa (1,3 bar), se arranca la bomba. La bomba funciona mientras el flujo sea de > aprox. 60 l/h. Si se finaliza la extracción de agua, la bomba pasa a stand by tras una breve marcha en inercia. El sistema está ahora bajo presión. Al extraer agua y con la caída de presión consecuente, se enciende de nuevo la bomba.



Los modelos ecoLogic no consumen energía en stand by (consumo de potencia = 0 W).

Descripción del aparato

- 1 Adaptador de la toma para bombas G1
 - 2 Toma G1 (33,3 mm) conducto de aspiración (entrada)
 - 3 Manguito de relleno
 - 4 Prefiltro y válvula de retorno integrada
 - 5 Tapa
 - 6 Adaptador de la toma para bombas G1 de dos vías
 - 7 Toma G1 (33,3 mm) conducto a presión (salida)
 - 8 Interruptor ON/OFF
 - 9 Almacenamiento del cable y cable de conexión a la red con enchufe
 - 10 Abrazadera de cable
 - 11 Mensaje de error
- A Error en el lateral de aspiración
B Error en el lateral de presión

Preparación

Figura A

- Atornillar el adaptador de conexión a la toma de aspiración de la bomba (entrada).
Quitar con la mano.
- Conecte la manguera de aspiración al vacío.

Nota

Para reducir el tiempo de reaspiración, utilizar la manguera de aspiración con dispositivo de retención. Esto evita que se vacíe la manguera de aspiración tras su uso (véase accesorios).

No instalar el dispositivo de retención de reflujo directamente en la bomba (en la parte de aspiración o presión).

Si es necesario transportar agua con arena, recomendamos encarecidamente usar un filtro previo adicional (disponible como accesorio especial). Montar este en el lado de aspiración de la bomba, entre la manguera de aspiración y la bomba.

Utilice conductos de aspiración, componentes de filtro y conexiones de manguera originales de Kärcher. Si utiliza componentes de otros fabricantes pueden producirse malfuncionamientos al aspirar el líquido, especialmente si se utilizan sistemas de conexión de bayoneta.

No utilizar acoplamiento rápidos para instalaciones domésticas o instalaciones fijas, sino conexiones roscadas.

Figura B

- Atornillar el adaptador de conexión a la toma de presión de la bomba (salida).
Quitar con la mano.
- Conectar el conducto de presión.

Figura C

El adaptador de 2 vías permite el funcionamiento simultáneo de dos aparatos (p.ej. lavavajillas o aspersor). Se puede montar de forma que se puedan utilizar las dos salidas por el lateral o una salida por el lateral y una salida por arriba. Si se utiliza solo una salida, se puede cerrar la salida que no se necesite con la tapa de cierre suministrada.

Figura D

- Desenroscar la tapa del manguito de relleno y llenar con agua hasta el borde.
- Enroscar la tapa con la mano hasta el tope del manguito de relleno.
- Abrir las válvulas de cierre existentes en el conducto de presión.

Nota

Incluso las fugas más pequeñas provocan fallos en el funcionamiento.

Instalación fija

En caso de una instalación fija, la bomba se puede atornillar a una superficie apropiada.

Figura E

- Extraer y girar las patas de goma de ambos laterales de la carcasa.
- Colocar las patas de goma de nuevo en la carcasa.
- Atornillar a una superficie llana con los tornillos apropiados.

En caso de una instalación fija en la parte lateral, también se recomienda montar componentes flexible, como p.ej. una manguera de compensación de presión flexible (véase accesorios especiales). Esto tiene las siguientes ventajas:

- más flexibilidad en la instalación y el montaje.

- Reducción de ruido, porque no se transmiten oscilaciones a la tubería del conducto en el sistema de agua doméstico.
- En caso de fugas pequeñas, la bomba se conecta con menos frecuencia.

Nota

Para facilitar un posterior vaciado y descarga de presión del sistema, recomendamos el montaje de un grifo de cierre entre la bomba y el tubo de presión.

(no viene incluido en el volumen de suministro)

Al vaciar la bomba, se puede evitar que salga agua del tubo de presión si se cierra el grifo de cierre.

Si hay numerosas caídas de presión por fugas en el sistema doméstico (la bomba se conecta sin extracción de agua de forma regular), montar un recipiente de compensación de presión (ver accesorios especiales).

Funcionamiento

- ➔ Enchufar la clavija de red a una toma de corriente.
- ➔ Encender el aparato con el interruptor de CONEXIÓN/DESCONEXIÓN.
- ➔ Cómodidad óptima durante el funcionamiento en modo automático.

Figura 1

- ➔ Para reducir el tiempo de absorción, elevar el tubo de presión a aprox. 1 m.
- ➔ esperar hasta que la bomba absorba y transporte uniformemente.

Nota

El interruptor de ON/OFF se puede accionar cómodamente con el pie.

Nota

En el modo automático, la bomba se desconecta con un flujo de < 60 l/h.

⚠ Atención:

El aparato detecta la falta de alimentación de agua. Si en un lapso de 4 minutos desde la puesta en marcha en modo manual o en 3 minutos en modo automático, no se aspira y bombea, la bomba se desconecta. En la pantalla se ilumina el LED "Error en el lateral de aspiración".

Finalización del funcionamiento

- ➔ Apagar el aparato con el interruptor de CONEXIÓN/DESCONEXIÓN.
- ➔ Saque el enchufe de la toma de corriente.

Cuidado y mantenimiento

⚠ PELIGRO

Apague el aparato y desenchufe la clavija de red antes de efectuar los trabajos de cuidado y mantenimiento.

Cuidado del aparato

Abrió y volver a cerrar la válvula de cierre conectada para despresurización. El sistema está despresurizado.

- ➔ cuando se transporte agua con aditivos, lavar la bomba con agua limpia después de cada uso.

Comprobar regularmente si el filtro previo tiene suciedades. Si se detectan suciedades visibles, proceder de la siguiente manera:

Figura 2

- ➔ Desenroscar la tapa del manguito de relleno.
- ➔ Sacar el filtro previo y la válvula de retorno y enjuagarla bajo agua corriente.

Figura 3

- ➔ Al colocar el prefiltro (con válvula de retorno) en el manguito de relleno, respetar la **posición de montaje correcta** (ranura). El prefiltro se tiene que poder colocar sin ejercer fuerza.

⚠ Atención:

Utilizar grasa sin aceite mineral para las juntas.

Mantenimiento

El aparato no precisa mantenimiento.

Transporte

△ PRECAUCIÓN

Para evitar accidentes o lesiones durante el transporte, se debe tener en cuenta el peso del equipo (véase los datos técnicos).

Transporte manual

→ Levante el aparato por el asa y de sopórtelo.

△ PRECAUCIÓN

Riesgo de tropezar con los cables sueltos

→ Enrollar el cable en el soporte y asegurarlo con una abrazadera.

Transporte en vehículos

→ Asegurar el aparato para evitar que se deslice o vuelque.

Cojinete

△ PRECAUCIÓN

Para evitar accidentes o lesiones se debe tener en cuenta el peso del equipo a la hora de elegir el lugar de almacenamiento (véase los datos técnicos).

Almacenamiento del aparato

→ Despresurizar el aparato, para ello abrir la extracción de agua conectada por el lateral de presión (p.ej. abrir el grifo de agua).

→ Vaciar las mangueras.

→ Quitar el conducto de aspiración y de presión.

Figura **G**

→ Desenroscar la tapa del manguito de relleno.

→ Sacar el filtro previo y la válvula de retorno y enjuagarla bajo agua corriente.

→ Girar la bomba para vaciarla por el manguito de relleno.

→ Coloque el aparato en un lugar a salvo de las heladas.

Accesorios especiales

Las figuras de los accesorios especiales indicados a continuación se pueden ver en la página 4 del manual de instrucciones.

6.997-344.0	Filtro previo de la bomba, grande (caudal hasta 6.000 l/h)	Filtro previo para todo tipo de bombas convencionales sin filtro integrado. Para proteger la bomba de partículas de suciedad grandes o arena. El filtro fino se puede lavar. Para bombas con rosca de conexión G1 (33,3 mm).
6.997-350.0	Guarnición de absorción de 3,5 m, 3/4"	Manguera en espiral completa, lista para la conexión, al vacío con filtro de absorción y dispositivo de retención de reflujo. También se puede utilizar como prolongación de la manguera de absorción. Para bombas con rosca de conexión G1 (33,3 mm).
6.997-349.0	Guarnición de absorción de 7,0 m, 3/4"	
6.997-348.0	Manguera de aspiración 3,5 m, 3/4"	Manguera en espiral completa, lista para la conexión, al vacío para conectar directamente a las bombas. Para prolongar la guarnición de absorción o para utilizar con filtros de absorción. Para bombas con rosca de conexión G1 (33,3 mm).
6.997-359.0	Toma de conexión de bomba G1(33,3 mm) incl. válvula de retención	Conexión al vacío de las mangueras a la bomba. Para bombas con rosca de conexión G1 (33,3 mm) y mangueras de 3/4" y 1", incluida tuerca de racor, brida, junta plana y válvula de retorno. ¡No montar la válvula de retorno contenida en el set!
6.997-347.0	Manguera en espiral al vacío, por metro, 25m, 3/4"	Manguera en espiral al vacío. Mercancía por metros para recortar largos de manguera individuales. Se puede combinar con piezas de conexión de Kärcher y filtros de aspiración de Kärcher individualmente.
6.997-346.0	Manguera en espiral al vacío, por metro, 25m, 1"	
6.997-345.0	Filtro de absorción Basic 3/4" (19mm)	Para conectar a la manguera de absorción por metros: El dispositivo de retención de reflujo reduce el reflujo del agua transportada y, por lo tanto, el tiempo de reabsorción. Incluidas pinzas de la manguera.
6.997-342.0	Filtro de aspiración con retención de flujo, Basic, 1"	

6.997-341.0	Filtro de aspiración con retención de reflujo, Premium	Para conectar a la manguera de absorción por metros: El dispositivo de retención de reflujo reduce el reflujo del agua transportada y, por lo tanto, el tiempo de reabsorción. Modelo de plástico y metal robusto. Para mangueras de 3/4" (19mm) y 1"(25,4mm). Incluidas pinzas de la manguera.
6.997-360.0	Manguera de aspiración para conductos tubulares 0,5 m, 3/4"	Manguera al vacío para reducir el reducir en una instalación fija. Manguera de 1"(25,4mm) con rosca de conexión de G1(33,3mm) en ambos lados. Atención: La manguera de aspiración no debe usarse como manguera de presión.
2.645-007.0/ 2.645-066.0	Toma para grifo G1 con pieza reductora G3/4	Toma de grifo especialmente resistente. Pieza reductora permite conectar a roscas de 2 tamaños.
6.997-340.0	Set de conexión Premium	Para conectar mangueras de agua de 3/4" (19 mm) a bombas con rosca de conexión de G1 (33,3 mm). Para un mayor caudal de agua.
2.645-193.0/ 2.645-203.0	Acoplamiento de manguera universal Plus, para mangueras de 1/2", 5/8" y 3/4"	Las asas de plástico blando permiten una manipulación sencilla. De uso universal para todas las mangueras de jardín convencionales.
2.645-148.0	Manguera Primo-Flex plus 25m, 3/4"	Manguera de jardín sin phthalatos de 3/4" para conexión la bomba con el equipo de aplicación.
6.997-417.0	Manguera de compensación de presión 3/4" (19mm), 1m	Manguera de conexión para compensación de presión en la instalación de agua doméstica. Para conectar la bomba a sistemas de tubería fijos. El volumen de acumulación interno en la manguera impide una conexión y desconexión demasiado frecuente de la bomba. Rosca de conexión G1 (33,3 mm).
4.645-623.0	Recipiente de compensación de presión con adaptador G1	Se recomienda en caso de numerosas caídas de presión por fugas en el sistema doméstico (la bomba se conecta regularmente sin extraer agua). Rosca de conexión G1 (33,3 mm).

Ayuda en caso de avería

⚠ Atención:

Para evitar riesgos, es necesario que las reparaciones y el montaje de piezas de repuesto sean realizados únicamente por el servicio técnico autorizado.

Antes de efectuar cualquier trabajo en el aparato, hay que desconectarlo de la red eléctrica.

Avería	Causa	Modo de subsanarla
La bomba funciona pero no transporta nada	Aire en la bomba	véase el capítulo "Preparación" apartado A y D y capítulo "Funcionamiento"
	Tubería de aspiración atascada	Desconectar la bomba, desenchufe la clavija y limpie la zona de aspiración
	Prefiltro sucio	Desconectar la bomba, desenchufar, dejar enfriar la bomba, limpiar la zona de aspiración, evitar que funcione en seco. Retirar el filtro previo y la válvula de retorno y limpiar bajo agua corriente, si es necesario, enjuagar los restos de suciedad en el fondo del manguito de relleno por el orificio de relleno. Reinicio mediante la reconexión de la bomba.
	La manguera de aspiración o adaptador de conexión no está enroscado totalmente o solo parcialmente.	Antes del montaje comprobar si las juntas están bien colocadas. Apretar la manguera de conexión y el adaptador de conexión.
La bomba no funciona o se apaga de repente.	Suministro de corriente interrumpido	Comprobar los fusibles y conexiones eléctricas
	Prefiltro sucio	Retirar el filtro previo y la válvula de retorno y limpiar bajo agua corriente, si es necesario, enjuagar los restos de suciedad en el fondo del manguito de relleno por el orificio de relleno.
	El aparato está en modo automático. Presión en el sistema > 1,3 bar.	La bomba se conecta de nuevo automáticamente cuando la presión del sistema baja de 1,3 bar. En el modo automático, el aparato no se conecta de nuevo tras y conectar y desconectar si la presión interior es superior a 1,3 bar, es decir, cuando la bomba tiene una columna de agua de más de 13 metros.

Avería	Causa	Modo de subsanarla
<p>La bomba se para, se ilumina el LED "Error en el lateral de aspiración".</p>	<p>Error en el lateral de absorción, no hay caudal, no se forma presión</p>	<p>Desconectar la bomba y desenchufar. Retirar el filtro previo y la válvula de retorno y limpiar bajo agua corriente, si es necesario, enjuagar los restos de suciedad en el fondo del manguito de relleno por el orificio de relleno. Reinicio mediante la reconexión de la bomba.</p> <p>Comprobar si hay fugas en las conexiones del lateral de absorción. Reinicio mediante la reconexión de la bomba.</p> <p>Comprobar si hay suficiente agua en el recipiente de aspiración (p.ej. cisterna).</p>
	<p>Flujo muy bajo > el dispositivo de seguridad contra la marcha en seco ha desconectado la bomba.</p>	<p>Comprobar si hay suficiente agua en el recipiente de aspiración (p.ej. cisterna). El flujo es demasiado bajo. Abrir bien el grifo del agua.</p>
	<p>Error del lateral de presión (fuga o grifo de agua cerrado) al aspirar. La bomba no finaliza el modo de aspiración.</p>	<p>Abra el grifo del agua. Comprobar si el sistema es estanco. Si no se puede solucionar la fuga, montar el recipiente de compensación de presión. (véase accesorios especiales)</p>
<p>Modo automático: La bomba se para, se ilumina el LED "Error en el lateral de presión".</p>	<p>Error en el lateral de aspiración, la bomba se enciende y apaga con frecuencia debido a fugas.</p>	<p>Comprobar si hay fugas en el lateral de presión y solucionarlo (grifo que gotea). Reinicio mediante la reconexión de la bomba.</p> <p>Comprobar si el sistema es estanco. Si no se puede solucionar la fuga, montar el recipiente de compensación de presión. (véase accesorios especiales)</p>
	<p>Error en el lateral de presión. La presión después de desconectar la bomba es demasiado baja, el aparato se reinicia inmediatamente y por lo tanto se desconecta y conecta con frecuencia.</p>	<p>En el lateral de presión no hay suficiente volumen elástico. Si se utiliza en el jardín, usar una manguera de jardín con un largo mínimo de 5 m con 3/4" de diámetro o 15 m con 1/2" de diámetro. En caso de instalación fija, montar una manguera de compensación de presión o recipiente de compensación de presión por el lateral de presión entre la bomba y la tubería. (véase accesorios especiales) Reinicio mediante la reconexión de la bomba.</p>

Avería	Causa	Modo de subsanarla
Funcionamiento permanente: La bomba se para, se ilumina el LED "Error en el lateral de presión".	el aparato trabajo un mín. de cuatro minutos, aunque la salida del lateral de presión (p.ej. grifo de agua) esté cerrada. La protección contra el sobrecalentamiento desconecta el aparato.	Extraer el enchufe de la red. Despresurizar el aparato, para ello abrir la extracción de agua conectada por el lateral de presión. Reinicio mediante la reconexión de la bomba.
La potencia de transporte disminuye o es demasiado baja	Tubería de aspiración atascada	Desconectar la bomba, desenchufe la clavija y limpie la zona de aspiración
	Prefiltro sucio	Retirar el filtro previo y la válvula de retorno y limpiar bajo agua corriente, si es necesario, enjuagar los restos de suciedad en el fondo del manguito de relleno por el orificio de relleno.
	Fugas en el lateral de absorción	Comprobar si hay fugas en todo el lateral de absorción
	La potencia de transporte de la bomba depende de la altura de transporte y la periferia conectada	Respetar la altura máx. de transporte, véase los datos técnicos, si es necesario elegir otro diámetro o longitud de tubo.
	Corte transversal más estrecho en el lateral de presión, p.ej. porque la válvula/grifo esférico está abierto totalmente.	Abrir totalmente la válvula/grifo esférico.
	La manguera del lateral de presión está doblada.	Eliminar dobleces en la manguera.

En caso de dudas o alteraciones, la sucursal de Kärcher estará encantada de ayudarle. La dirección figura al dorso.

Indicaciones de aplicación

	Riego	Abastecimiento doméstico	Riego & Abastecimiento doméstico
BP 3 Home & Garden	500 m ² máx.	8 personas máx.	300 m ² + 4 personas máx.
BP 4 Home & Garden ecologic	800 m ² máx.	10 personas máx.	600 m ² + 4 personas máx.
BP 5 Home & Garden	1.000 m ² máx.	12 personas máx.	800 m ² + 4 personas máx.
BP 7 Home & Garden ecologic	1.200 m ² máx.	12 personas máx.	900 m ² + 4 personas máx.

Datos técnicos

		BP 3 Home & Garden	BP 4 Home & Garden ecologic	BP 5 Home & Garden	BP 7 Home & Garden ecologic
Tensión	V	230 - 240	230 - 240	230 - 240	230 - 240
Frecuencia	Hz	50	50	50	50
Potencia P _{nom}	W	800	950	1000	1200
Cantidad máx. de transporte	l/h	3300	3800	6000	6000
Altura de absorción máx.	m	8	8	8	8
Presión máx.	MPa (bar)	0,40 (4,0)	0,45 (4,5)	0,48 (4,8)	0,60 (6,0)
Altura de transporte máx.	m	40	45	48	60
Máx. presión de reconexión en el modo automático	MPa (bar)	0,13 (1,3)			
Tamaño máximo de grano de las partículas de suciedad a transportar	mm	1	1	1	1
Tipo de bomba		Jet	Jet	Multistage 4 niveles	Multistage 5 niveles
Valores calculados conforme a la norma EN ISO 20361					
Nivel de presión acústica L _{pA}	dB(A)	61	63	61	61
Nivel de potencia acústica L _{WA} , garantizado	dB(A)	76	78	77	76
Peso sin accesorios	kg	10,3	10,6	12,5	13,0
LED clase 1 conforme a EN 60825-1					

Reservado el derecho a realizar modificaciones técnicas.

BP HOME & GARDEN

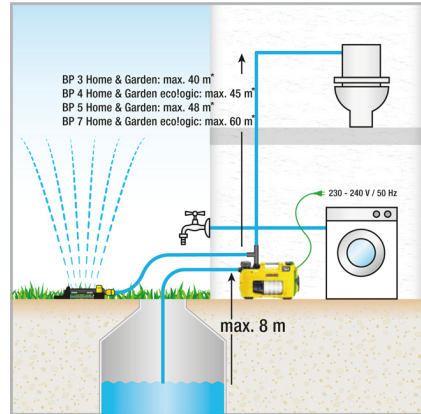
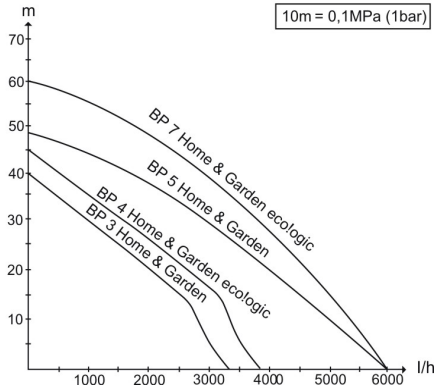

* En el modo automático máx. 13m

El caudal posible es aún más grande:

- cuanto más bajas sean las alturas de absorción y transporte.
- cuanto mayor sea el diámetro de los tubos utilizados.
- cuanto más cortos sean los tubos utilizados.
- cuanta menos pérdida de presión causen los accesorios conectados

Declaración de conformidad CE

Por la presente declaramos que la máquina designada a continuación cumple, tanto en lo que respecta a su diseño y tipo constructivo como a la versión puesta a la venta por nosotros, las normas básicas de seguridad y sobre la salud que figuran en las directivas comunitarias correspondientes. La presente declaración perderá su validez en caso de que se realicen modificaciones en la máquina sin nuestro consentimiento explícito.

Producto: Bomba

Modelo: 1.645-xxx

Directivas comunitarias aplicables

2006/95/CE

2004/108/CE

2000/14/CE

2011/65/UE

Normas armonizadas aplicadas

EN 55014-1: 2006+A1: 2009+A2: 2011

EN 55014-2: 1997+A1: 2001+A2: 2008

EN 60335-1

EN 60335-2-41

EN 61000-3-2: 2006+A1: 2009+A2: 2009

EN 61000-3-3: 2013

EN 62233: 2008

EN 50581

Procedimiento de evaluación de la conformidad aplicado

2000/14/CE: Anexo V

Nivel de potencia acústica dB(A)

GP 45

Medido: 71

Garantizado: 73

GP 55

Medido: 72

Garantizado: 74

BPE 4000/45

Medido: 71

Garantizado: 73

BPE 4200/50

Medido: 72

Garantizado: 74

BPE 5000/55

Medido: 74

Garantizado: 77

GP 60 M5

Medido: 71

Garantizado: 73

GP 50 M4, BP2 G

Medido: 69

Garantizado: 72

BP2 G

Medido: 69

Garantizado: 72

BP3 G, BP3 G Set +, BP3 H&G

Medido: 73

Garantizado: 76

BP4 G

Medido: 72

Garantizado: 75

BP4 H&G eco

Medido: 75

Garantizado: 78

BP5 H&G

Medido: 74

Garantizado: 77

BP7 H&G eco

Medido: 73

Garantizado: 76

Los abajo firmantes actúan con plenos poderes y con la debida autorización de la dirección de la empresa.



H. Jenner

CEO



S. Reiser
Head of Approbation

Persona autorizada para la documentación:

S. Reiser

Alfred Kärcher GmbH & Co. KG

Alfred-Kärcher-Str. 28 - 40

71364 Winnenden (Germany)

Tele.: +49 7195 14-0

Fax: +49 7195 14-2212

Winnenden, 2013/09/01

Índice

Índice	PT	1
Instruções gerais	PT	1
Avisos de segurança	PT	2
Manuseamento	PT	3
Conservação, manutenção	PT	6
Transporte	PT	7
Armazenamento	PT	7
Acessórios especiais	PT	8
Ajuda em caso de avarias	PT	10
Instruções de aplicação	PT	13
Dados técnicos	PT	14
Declaração de conformidade CE	PT	16

Instruções gerais

Estimado cliente,



antes da primeira utilização deste aparelho leia o presente manual de instruções e proceda conforme o mesmo. Guarde estas instruções de serviço para uso posterior ou para o seguinte proprietário.

Utilização conforme as disposições

Este aparelho foi desenvolvido para o uso privado e não foi concebido para sustentar as necessidades de uma utilização industrial. O fabricante não se responsabiliza por danos provenientes do uso impróprio ou incorrecto deste aparelho.

Este aparelho destina-se principalmente ao uso doméstico e de jardim.

A bombas domésticas & e de jardim ligam e desligam automaticamente consoante a necessidade de água. Deste modo, as bombas são adequadas para fins domésticos e para o jardim. Estas são ideais para a alimentação de máquinas de lavar roupa ou de autoclismos, por exemplo, em combinação com uma cisterna. Além disso, a pressão de serviço constante das bombas também assegura uma irrigação perfeita do jardim.

△ CUIDADO

Perigo de danos! A bomba não é adequada para aumentar a pressão de débito disponível.

Líquidos de transporte permitidos

- Água não potável
- Água de poço
- Água de fonte
- Água pluvial
- Água de piscina (partindo do princípio de uma dosagem exacta dos aditivos necessários)

△ ATENÇÃO

Não podem ser transportados líquidos corrosivos, facilmente inflamáveis ou explosivos (p. ex., gasolina, petróleo, nitro diluído), massas lubrificantes, óleos, água salgada, efluentes de lavabos e água enlameada, que apresentem menor capacidade de fluidez que a água.

O aparelho está equipado com um dispositivo de protecção contra funcionamento a seco e não é adequado para um funcionamento permanente (p. ex., instalação de elevação, bomba de fonte de jardim).

A temperatura do líquido transportado não pode exceder os 35°C

Protecção do meio-ambiente



Os materiais de embalagem são recicláveis. Não coloque as embalagens no lixo doméstico, envie-as para uma unidade de reciclagem.



Os aparelhos velhos contêm materiais preciosos e recicláveis e deverão ser reutilizados. Por isso, elimine os aparelhos velhos através de sistemas de recolha de lixo adequados.

Avisos sobre os ingredientes (REACH)

Informações actuais sobre os ingredientes podem ser encontradas em:

www.kaercher.com/REACH

Garantia

Em cada país vigem as respectivas condições de garantia estabelecidas pelas nossas Empresas de Comercialização. Eventuais avarias no aparelho durante o período de garantia serão reparadas, sem encargos para o cliente, desde que se trate dum defeito de material ou de fabricação. Em caso de garantia, dirija-se, munido do documento de compra, ao seu revendedor ou ao Serviço Técnico mais próximo.

Símbolos no Manual de Instruções

△ PERIGO

Para um perigo eminente que pode conduzir a graves ferimentos ou à morte.

△ ATENÇÃO

Para uma possível situação perigosa que pode conduzir a graves ferimentos ou à morte.

△ CUIDADO

Para uma possível situação perigosa que pode conduzir a ferimentos leves ou danos materiais.

Avisos de segurança

△ Perigo de vida

No caso de desrespeito pelos avisos de segurança existe o perigo de vida devido a choque eléctrico!

- *Antes de qualquer utilização do aparelho, verifique se o cabo de ligação e a ficha de rede não apresentam quaisquer danos. O cabo de ligação danificado tem que ser imediatamente substituído pelos nossos Serviços Técnicos ou por um electricista autorizado.*
- *Todas as ligações eléctricas devem ser instaladas em locais seguros contra inundação.*
- *Os cabos de extensão eléctricos inapropriados podem ser perigosos. Utilize ao ar livre unicamente cabos de extensão eléctricos com uma secção transversal suficiente e devidamente homologados e marcados.*
- *Fichas de rede e acoplamentos de uma linha de extensão têm que ser estan-*

ques à água e não podem estar na água. O acoplamento não pode estar pousado no chão. Recomenda-se a utilização de tambores de cabos que assegurem que as tomadas se situem, pelo menos, 60 mm acima do chão.

- *Não utilizar o cabo de ligação à rede para transportar ou fixar o aparelho.*
- *Para desligar o aparelho da rede, não puxe no cabo eléctrico, mas sim na ficha.*
- *Não entale o cabo de ligação à rede nem o passe sobre arestas vivas.*
- *Posicionar o aparelho de modo seguro e protegido contra inundações.*
- *Não operar o aparelho prolongadamente nem permanentemente num local exposto à chuva ou a condições climatéricas húmidas.*
- *A tensão indicada na placa sinalética deve corresponder à tensão da fonte eléctrica.*
- *De modo a evitar riscos, as reparações e a montagem de peças sobressalentes só podem ser efectuadas pelo serviço de assistência autorizado.*
- *No caso de falta de alimentação de água ou se o lado de pressão estiver fechado, a água aquece na bomba e pode provocar ferimentos aquando da sua saída!*
- *Operar a bomba no máx. 3 minutos neste estado operativo.*
- *A bomba não pode ser utilizada como bomba submersível.*
- *No caso de utilização da bomba junto a piscinas, lagos de jardim ou fontes, esta deve ser posicionada a uma distância mínima de 2 m e protegida contra deslize que possa implicar a queda na água.*
- *Ter atenção aos dispositivos de protecção eléctricos:*
- *As bombas só podem ser operadas junto a piscinas, lagos e fontes de água de jardim com um disjuntor para corrente de defeito, cuja corrente de defeito não seja superior a máx. 30mA. A bomba*

não pode ser operada com pessoas na piscina ou no lago de jardim.

- Por motivos de segurança recomendamos, regra geral, que o aparelho seja operado com um disjuntor para corrente de defeito (máx. 30mA).
- A ligação eléctrica do aparelho só pode ser realizada por um técnico electricista. As prescrições nacionais em vigor devem ser respeitadas!
- **Na Áustria** as bombas que são utilizadas em piscinas e em jardins de lago e que estão equipadas com um cabo de ligação fixo devem ser alimentadas, segundo ÖVE B/EN 60555 Parte 1 até 3, por um transformador testado pela ÖVE, onde a tensão nominal não pode exceder secundariamente 230V.
- Este aparelho não é adequado para a utilização por pessoas com capacidades físicas, sensoriais e psíquicas reduzidas e por pessoas com falta de experiência e/ou conhecimentos, excepto se forem supervisionadas por uma pessoa responsável pela segurança ou receberam instruções sobre o manuseamento do aparelho e que tenham percebido os perigos inerentes.
- As crianças só estão autorizadas a utilizar o aparelho se tiverem uma idade superior a 8 anos e se forem supervisionadas por uma pessoa responsável pela segurança ou se receberem, por essa pessoa, instruções de utilização do aparelho e que tenham percebido os perigos inerentes.
- Crianças não podem brincar com o aparelho.
- Supervisionar as crianças, de modo a assegurar que não brincam com o aparelho.
- A limpeza e manutenção de aplicação não podem ser realizadas por crianças sem uma vigilância adequada.

CUIDADO

- A água transportada com este aparelho não é própria para consumo!

Pré-requisitos para a segurança da estabilidade do aparelho

CUIDADO



Antes de iniciar quaisquer trabalhos com ou no aparelho, deve-se assegurar o posicionamento estável do aparelho, de modo a evitar acidentes ou danos causados pelo tombamento do aparelho.

A segurança de estabilidade do aparelho é assegurada se este for posicionado sobre uma superfície plana.

Manuseamento

Ajustes

Com o botão LIGAR/DESLIGAR é possível seleccionar os três seguintes modos de operação:

	Posição do interruptor I/On Operação permanente
	Posição do interruptor 0/Off Desligar
	Posição do interruptor Auto Operação automática

Modo de funcionamento

No modo automático as bombas domésticas & e de jardim mantêm automaticamente activa a pressão no sistema. A bomba é colocada em funcionamento assim que a pressão baixar para um valor inferior a aprox. 0,13 MPa (1,3 bar). A bomba continua em funcionamento enquanto > o débito for de aprox. 60 l/h. Assim que o consumo de água terminar, a bomba comuta automaticamente para o modo Standby, após um curto tempo de funcionamento por inércia. O sistema está agora sob pressão. A bomba entra novamente em funcionamento com a admissão de água e a resultante queda de pressão.



Os modelos ecoLogic não consomem energia no modo de Standby (consumo de corrente = 0 W).

Descrição da máquina

- 1 Adaptador de conexão para bombas G1
 - 2 Ligaç o G1 (33,3 mm) tubagem de aspira o (entrada)
 - 3 Bocal de enchimento
 - 4 Pr -filtro e v lvula anti-retorno integrada
 - 5 Tampa
 - 6 Adaptador de conex o de 2 vias para bombas G1
 - 7 Liga o G1 (33,3 mm) tubagem de press o (sa da)
 - 8 Interruptor LIGAR/DESLIGAR
 - 9 Armazenamento do cabo e cabo de alimenta o el ctrica com conector
 - 10 Clipe para cabo
 - 11 Indica o de erros
- A Erro no lado de aspira o
B Erro no lado de press o

Prepara o

Figura A

- Enroscar o adaptador de liga o na conex o de aspira o da bomba (entrada).
Apertar manualmente.
- Conectar o tubo flex vel de aspira o resistente a v cuo.

Aviso

Para reduzir o tempo de reaspira o deve-se utilizar uma mangueira de aspira o com v lvula anti-retorno. Esta previne o esvaziamento da mangueira de aspira o ap s a utiliza o (ver acess rios). N o instalar a v lvula anti-retorno directamente na bomba (lado de aspira o ou press o).

Se pretender o d bito r pido de  gua com teor de areia, recomendamos urgentemente a utiliza o de um pr -filtro adicional (ver acess rios especiais). Este deve ser montado do lado de aspira o, entre a mangueira de aspira o e a bomba.

P. f. utilizar tubagens de aspira o, componentes filtrantes e liga es de mangueiras originais da K rcher. No caso de utiliza o de componentes de outros fabricantes, po-

dem ocorrer falhas de funcionamento durante a aspira o do l quido de d bito, especialmente em caso de utiliza o de sistemas de fecho de baioneta.

Em instala es interiores ou fixas, n o utilizar acoplamentos r pidos, mas sim conex es aparafusadas.

Figura B

- Enroscar o adaptador de liga o na conex o de press o da bomba (sa da).
Apertar manualmente.
- Conectar a tubagem de press o.

Figura C

O adaptador de 2 vias permite o funcionamento simult neo de dois aparelhos (p. ex. m quina de lavar ou aspersor de rega). Este pode ser montado de forma que sejam utilizadas duas sa das laterais ou uma sa da lateral e uma sa da superior. Durante a utiliza o de apenas uma sa da, a sa da n o necess ria pode ser fechada com a tampa de fecho fornecida.

Figura D

- Desaparafusar a tampa no bocal de enchimento e encher com  gua at  ao topo.
- Enroscar a tampa manualmente at  ao bocal de enchimento.
- Abrir as v lvulas de bloqueio existentes na tubagem de press o.

Aviso

Mesmo as mais pequenas fugas resultam em falhas de funcionamento.

Instala o fixa

Em caso de uma instala o fixa, a bomba pode ser aparafusada numa superf cie adequada.

Figura E

- Retirar e rodar os p s de borracha dos dois lados da carca a.
- Voltar a inserir os p s de borracha na carca a.
- Aparafusar com parafusos adequados numa superf cie plana.

Adicionalmente   aconselhada a montagem de um componente flex vel do lado de press o como, por exemplo, uma mangueira de compensa o da press o flex -

vel (ver acessórios especiais), em caso de uma instalação fixa. Esta tem as seguintes vantagens:

- Maior flexibilidade durante a instalação e montagem.
- Redução do ruído, visto não serem transmitidas vibrações para os tubos no sistema de água doméstica.
- A bomba liga e desliga com menor frequência em caso de pequenas fugas.

Aviso

De modo a facilitar o esvaziamento posterior e o descarregamento da pressão do sistema recomendamos a montagem de uma torneira de paragem entre a bomba e a mangueira de pressão.

(não incluído no volume de fornecimento) Durante o esvaziamento da bomba é possível evitar o escoamento da água da mangueira de pressão através da torneira de paragem.

Caso se verifique um aumento das quedas de pressão devido a fugas no sistema de água doméstica (a bomba liga regularmente sem admissão de água), montar um reservatório de compensação da pressão (ver "Acessórios especiais").

Funcionamento

- Ligue a ficha de rede à tomada de corrente.
- Activar o aparelho com o Interruptor LIGAR/DESLIGAR.
- Conforto ideal durante a operação no modo automático.

Figura 

- Levantar a mangueira de pressão aprox. 1m para reduzir o tempo de aspiração.
- esperar até a bomba aspirar e transportar a água continuamente

Aviso

O interruptor LIGAR/DESLIGA também pode ser accionado confortavelmente com o pé.

Aviso

No modo automático a bomba desliga a um caudal de débito de < 60 l/h.

⚠ Atenção

Falta de admissão de água é detectada pelo aparelho. A bomba desliga durante a colocação em funcionamento se não for aspirada ou transportada água num intervalo de 4 minutos no modo manual, ou num intervalo de 3 minutos no modo automático. No display brilha o LED "Erro do lado de aspiração".

Desligar o aparelho

- Desligar o aparelho no interruptor Ligar/Desligar.
- Puxar a ficha de rede da tomada.

Conservação, manutenção

⚠ PERIGO

Antes de efectuar trabalhos de conservação e de manutenção desligar o aparelho e retirar a ficha de rede.

Conservação

Abriu a válvula de retenção para aliviar a pressão e voltar a fechar. O sistema está sem pressão.

- limpar a bomba com água limpa sempre que esta for utilizada para transportar água com aditivos.

Controlar o pré-filtro regularmente quanto a sujidade. No caso de sujidade visível proceder do seguinte modo:

Figura 

- Desenroscar a tampa no bocal de enchimento.
- Retirar o pré-filtro e a válvula de retenção integrada e limpar sob água corrente.

Figura 

- Ter atenção ao **posicionamento correcto** (entalhe) do pré-filtro (com válvula anti-retorno) durante a sua montagem no bocal de enchimento. Deve ser possível montar o pré-filtro de forma fácil e sem que seja necessário fazer grandes esforços.

⚠ Atenção

Para as vedações, utilizar apenas massa lubrificante sem óleo mineral.

Manutenção

O aparelho está isento de manutenção.

Transporte

⚠ **CUIDADO**

De modo a evitar acidentes ou ferimentos durante o transporte, deve ter-se atenção ao peso do aparelho (ver dados técnicos).

Transporte manual

→ Levantar o aparelho no manípulo e transportar.

⚠ **CUIDADO**

Perigo de tropeçamento devido a cabo solto!

→ *Enrolar o cabo no suporte do cabo e fixar com clipe para cabo.*

Transporte em veículos

→ Proteger o aparelho contra deslizamentos e tombamentos.

Armazenamento

⚠ **CUIDADO**

De modo a evitar acidentes ou ferimentos durante a seleção do local de armazenamento, deve ter-se em consideração o peso do aparelho (ver dados técnicos).

Guardar a máquina

- Despressurizar o aparelho através da abertura de admissão de água conectada do lado de pressão (p. ex. abrindo a torneira da água).
- Esvaziar as mangueiras.
- Remover a tubagem de aspiração e a tubagem de pressão.

Figura 

- Desenroscar a tampa no bocal de enchimento.
- Retirar o pré-filtro e a válvula de retenção integrada e limpar sob água corrente.
- Esvaziar a bomba através da inversão do bocal de enchimento.
- Guardar a máquina num local ao abrigo do gelo.

Acessórios especiais

As figuras dos acessórios especiais mencionados a seguir são indicadas na página 4 destas instruções.

6.997-344.0	Pré-filtro da bomba, grande (débito até 6000 l/h)	Pré-filtro da bomba para todas as bombas convencionais sem filtro integrado. Para a protecção das bombas contra grandes partículas de sujidade ou areia. O filtro fino é lavável. Para bombas com rosca de conexão G1 (33,3 mm).
6.997-350.0	Guarnição de aspiração 3,5 m, 3/4"	Mangueira em espiral completa, resistente a vácuo com filtro de aspiração e válvula anti-retorno. Também utilizável como extensão da mangueira de aspiração. Para bombas com rosca de conexão G1 (33,3 mm).
6.997-349.0	Guarnição de aspiração 7,0 m, 3/4"	
6.997-348.0	Mangueira de aspiração 3,5 m, 3/4"	Mangueira em espiral completa, resistente a vácuo para ligação directa às bombas. Para a extensão da guarnição de aspiração ou para utilização com filtros de aspiração. Para bombas com rosca de conexão G1 (33,3 mm).
6.997-359.0	Peça de ligação da mangueira G1 (33,3mm) incl. válvula de retenção	Ligação das mangueiras (resistente ao vácuo) à bomba. Para bombas com rosca de conexão G1 (33,3 mm) e mangueiras de 3/4" e 1", incluindo porca de capa, braçadeira para mangueira, vedante plano e válvula de retenção. Não montar a válvula de retenção contida no conjunto!
6.997-347.0	Mangueira em espiral resistente a vácuo, material ao metro, 25 m, 3/4"	Mangueira em espiral resistente ao vácuo. Material ao metro para recortar comprimentos individuais de mangueiras. Aplicável de forma combinada com as peças de conexão Kärcher e os filtros de aspiração Kärcher, na forma de guarnição individual.
6.997-346.0	Mangueira em espiral resistente a vácuo, material ao metro, 25 m, 1"	
6.997-345.0	Filtro de aspiração Basic 3/4" (19mm)	Para ligação à mangueira de aspiração vendida ao metro. A válvula anti-retorno impede o refluxo da água transportada e reduz o tempo de reaspiração. Incluindo braçadeira para mangueira.
6.997-342.0	Filtro de aspiração com válvula anti-retorno, Basic, 1"	

6.997-341.0	Filtro de aspiração com válvula anti-retorno, Premium	Para ligação à mangueira de aspiração vendida ao metro. A válvula anti-retorno impede o refluxo da água transportada e reduz o tempo de reaspiração. Versão robusta em material de plástico/metálico. Adequada para mangueiras 3/4" (19mm) e 1" (25,4mm). Incluindo braçadeira para mangueira.
6.997-360.0	Tubo de aspiração para tubagens 0,5 m, 3/4"	Mangueira resistente a vácuo para a redução de ruídos no caso de instalações fixas. Mangueira 1" (25,4mm) com rosca de ligação G1(33,3mm) de ambos os lados. Atenção: A mangueira de aspiração não pode ser utilizada como mangueira de pressão.
2.645-007.0/ 2.645-066.0	Ligação de torneira G1 com peça redutora G3/4	Conexão de torneira particularmente resistente. Peça redutora permite a conexão em 2 tamanhos de rosca.
6.997-340.0	Conjunto de ligação Premium	Para a ligação de mangueiras de água de 3/4" (19 mm) a bombas com uma rosca de ligação G1 (33,3 mm). Para elevado débito de água.
2.645-193.0/ 2.645-203.0	Acoplamento de mangueira universal Plus, para mangueiras 1/2", 5/8" e 3/4"	Cavidades em material sintético macio permitem um fácil manuseamento. Universalmente aplicável para todos os tipos de mangueiras de jardim convencionais.
2.645-148.0	Mangueira Primo-Flex plus 25 m, 3/4"	Mangueira de jardim 3/4" sem ftalato para a conexão da bomba com o aparelho de saída.
6.997-417.0	Mangueira de compensação da pressão 3/4" (19mm), 1m	Mangueira de conexão para a compensação da pressão na instalação de água doméstica. Para a ligação da bomba a sistemas de tubagem rígidos. Além disso, um volume interno de acumulação na mangueira impede uma frequente activação e desactivação da bomba. Rosca de conexão G1 (33,3 mm).
4.645-623.0	Reservatório de compensação da pressão com adaptador G1	Recomendado em caso de aumento das quedas de pressão devido a fugas no sistema de água doméstica (a bomba liga regularmente sem admissão de água). Rosca de conexão G1 (33,3 mm).

Ajuda em caso de avarias

⚠ Atenção

De modo a evitar riscos, as reparações e a montagem de peças sobressalentes só podem ser efectuadas pelo serviço de assistência autorizado.

Desligar o aparelho e retirar a ficha de rede antes de efectuar quaisquer trabalhos no aparelho.

Avaria	Causa	Eliminação da avaria
A bomba trabalha mas não transporta o líquido	Ar na bomba	ver capítulo "Preparação" fig. A até D e capítulo "Operação"
	Tubagem de aspiração entupida	Desligar a bomba, puxar a ficha de rede e limpar a zona de aspiração.
	Pré-filtro com sujidade	Desligar a bomba, puxar a ficha de rede, deixar a bomba arrefecer, limpar a zona de aspiração, evitar o funcionamento a seco. Retirar o pré-filtro e a válvula de retenção, limpar sob água corrente e lavar eventuais restos de sujidade no fundo do bocal de enchimento através da abertura de enchimento. Rearranque através da reactivação da bomba.
	Mangueira de aspiração ou adaptador de conexão mal enroscado.	Antes de proceder à montagem deve-se verificar se os vedantes estão correctamente montados. Apertar manualmente a mangueira de aspiração e o adaptador de conexão.
A bomba não entra em funcionamento ou pára inadvertidamente	Interrupção da alimentação eléctrica	Controlar os fusíveis e as ligações eléctricas
	Pré-filtro com sujidade	Retirar o pré-filtro e a válvula de retenção, limpar sob água corrente e lavar eventuais restos de sujidade no fundo do bocal de enchimento através da abertura de enchimento.
	O aparelho encontra-se no modo automático. Pressão no sistema > 1,3 bar.	A bomba volta a ligar automaticamente, assim que a pressão no sistema for inferior a 1,3 bar. Caso se verifique uma pressão interna superior a 1,3 bar (ou seja, quando há uma coluna de água de 13 metros a incidir sobre a bomba), o aparelho não liga no funcionamento automático - mesmo depois de ter sido desligado e novamente ligado.

Avaria	Causa	Eliminação da avaria
A bomba pára e o LED "Erro do lado de aspiração" acende.	Avaria do lado de aspiração, nenhum fluxo, não é gerada nenhuma pressão	<p>Desligar a bomba e puxar a ficha de alimentação.</p> <p>Retirar o pré-filtro e a válvula de retenção, limpar sob água corrente e lavar eventuais restos de sujidade no fundo do bocal de enchimento através da abertura de enchimento.</p> <p>Rearranque através da reactivação da bomba.</p> <p>Controlar as ligações do lado de aspiração quanto a fugas.</p> <p>Rearranque através da reactivação da bomba.</p> <p>Verificar se existe suficiente água no reservatório de aspiração (p. ex. cisterna).</p>
	Débito muito reduzido -> Dispositivo de protecção contra funcionamento a seco desligou a bomba.	Verificar se existe suficiente água no reservatório de aspiração (p. ex. cisterna). O fluxo é demasiado baixo. Continuar a abrir a torneira.
	Erro do lado da pressão (fuga ou torneira fechada) durante a aspiração. A bomba não termina o modo de aspiração.	Abrir a torneira. Controlar o sistema quanto a fugas. Caso não seja possível eliminar a fuga, montar um reservatório de compensação da pressão. (veja acessórios especiais)

Avaria	Causa	Eliminação da avaria
Operação automática: A bomba pára e o LED "Erro do lado de pressão" acende.	Erro do lado de pressão; bomba liga e desliga frequentemente devido a fugas.	Controlar o lado de pressão quanto a fugas e eliminar as mesmas (torneira gotejante). Rearranque através da reactivação da bomba. Controlar o sistema quanto a fugas. Caso não seja possível eliminar a fuga, montar um reservatório de compensação da pressão. (veja acessórios especiais)
	Erro do lado de pressão. Após a desactivação da bomba, a pressão está demasiado baixa. Imediatamente, o aparelho entra de novo em funcionamento e, por isso, liga e desliga frequentemente.	No lado de pressão não está disponível um volume elástico suficiente. Em aplicações no jardim, utilizar uma mangueira de jardim com um comprimento mínimo de 5 m num diâmetro de 3/4" ou 15 m num diâmetro de 1/2". Em caso de aplicação fixa, montar uma mangueira de compensação da pressão ou um reservatório de compensação da pressão do lado de pressão, entre a bomba e os tubos. (veja acessórios especiais) Rearranque através da reactivação da bomba.
Operação permanente: A bomba pára e o LED "Erro do lado de pressão" acende.	O aparelho trabalha no mínimo quatro minutos, apesar de a saída do lado de pressão (p. ex. torneira da água) estar fechada. O dispositivo de protecção contra sobreaquecimento desliga o aparelho.	Desligue a ficha da tomada. Despressurizar o aparelho através da abertura de admissão de água conectada do lado de pressão. Rearranque através da reactivação da bomba.

Avaria	Causa	Eliminação da avaria
Redução da potência de transporte (alimentação), ou demasiado baixa	Tubagem de aspiração entupida	Desligar a bomba, puxar a ficha de rede e limpar a zona de aspiração.
	Pré-filtro com sujidade	Retirar o pré-filtro e a válvula de retenção, limpar sob água corrente e lavar eventuais restos de sujidade no fundo do bocal de enchimento através da abertura de enchimento.
	Fuga no lado de aspiração	Controlar todo o lado de aspiração quanto a fugas.
	A potência de transporte da bomba depende da altura de transporte e da periferia conectada	Ter atenção à altura máxima de débito (ver dados técnicos), e utilizar eventualmente um tubo com outro diâmetro e comprimento.
	Corte seccional reduzido do lado de pressão, p. ex. devido a uma válvula (esférica) não completamente aberta.	Abrir completamente a válvula (esférica).
	Mangueira dobrada do lado de pressão.	Eliminar as dobras na mangueira.

Em caso de dúvidas ou avarias, a nossa filial Kärcher local está à sua disposição. Endereços no verso.

Instruções de aplicação

	Irrigação	Alimentação doméstica	Irrigação & Alimentação doméstica
BP 3 Home & Garden	500 m ² máx.	8 pessoas máx.	300 m ² + 4 pessoas máx.
BP 4 Home & Garden ecologic	800 m ² máx.	10 pessoas máx.	600 m ² + 4 pessoas máx.
BP 5 Home & Garden	1.000 m ² máx.	12 pessoas máx.	800 m ² + 4 pessoas máx.
BP 7 Home & Garden ecologic	1.200 m ² máx.	12 pessoas máx.	900 m ² + 4 pessoas máx.

Dados técnicos

		BP 3 Home & Garden	BP 4 Home & Garden ecologic	BP 5 Home & Garden	BP 7 Home & Garden ecologic
Tensão	V	230 - 240	230 - 240	230 - 240	230 - 240
Frequência	Hz	50	50	50	50
Potência P _{nom}	W	800	950	1000	1200
Quantidade máxima de transporte	l/h	3300	3800	6000	6000
Máx. altura de aspiração	m	8	8	8	8
Pressão máx.	MPa (bar)	0,40 (4,0)	0,45 (4,5)	0,48 (4,8)	0,60 (6,0)
Máx. altura de transporte	m	40	45	48	60
Pressão de reactivação máx. no modo automático	MPa (bar)	0,13 (1,3)			
Máx. dimensão granular das partículas de sujidade transportáveis	mm	1	1	1	1
Tipo de bomba		Jet	Jet	Multistage com 4 níveis	Multistage com 5 níveis
Valores obtidos segundo EN ISO 20361					
Nível de pressão acústica L _{pA}	dB(A)	61	63	61	61
Nível de potência acústica L _{WA} , garantido	dB(A)	76	78	77	76
Peso (sem acessórios)	kg	10,3	10,6	12,5	13,0
Classe LED 1 segundo EN 60825-1					

Reservados os direitos a alterações técnicas!

BP HOME & GARDEN

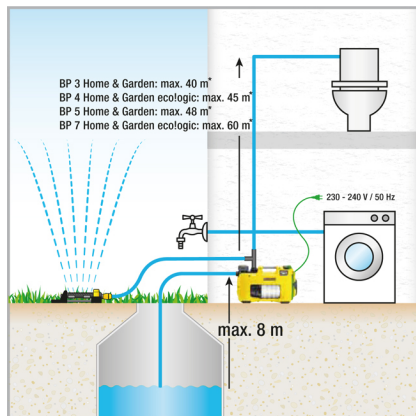
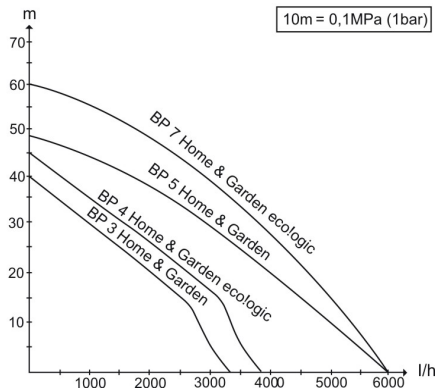

* No modo automático, máx. 13 m

O possível volume de débito é maior:

- Quanto menor for a altura de aspiração e de débito.
- Quanto maior for o diâmetro das mangueiras utilizadas.
- Quanto mais curtas forem as mangueiras utilizadas.
- Quanto menor perda de pressão for provocada pelos acessórios conectados.

Declaração de conformidade CE

Declaramos que a máquina a seguir designada corresponde às exigências de segurança e de saúde básicas estabelecidas nas Directivas CE por quanto concerne à sua concepção e ao tipo de construção assim como na versão lançada no mercado. Se houver qualquer modificação na máquina sem o nosso consentimento prévio, a presente declaração perderá a validade.

Produto: Bomba

Tipo: 1.645-xxx

Respectivas Directrizes da CE

2006/95/CE

2004/108/CE

2000/14/CE

2011/65/UE

Normas harmonizadas aplicadas

EN 55014-1: 2006+A1: 2009+A2: 2011

EN 55014-2: 1997+A1: 2001+A2: 2008

EN 60335-1

EN 60335-2-41

EN 61000-3-2: 2006+A1: 2009+A2: 2009

EN 61000-3-3: 2013

EN 62233: 2008

EN 50581

Processo aplicado de avaliação de conformidade

2000/14/CE: Anexo V

Nível de potência acústica dB(A)

GP 45

Medido: 71

Garantido: 73

GP 55

Medido: 72

Garantido: 74

BPE 4000/45

Medido: 71

Garantido: 73

BPE 4200/50

Medido: 72

Garantido: 74

BPE 5000/55

Medido: 74

Garantido: 77

GP 60 M5

Medido: 71

Garantido: 73

GP 50 M4, BP2 G

Medido: 69

Garantido: 72

BP2 G

Medido: 69

Garantido: 72

BP3 G, BP3 G Set +, BP3 H&G

Medido: 73

Garantido: 76

BP4 G

Medido: 72

Garantido: 75

BP4 H&G eco

Medido: 75

Garantido: 78

BP5 H&G

Medido: 74

Garantido: 77

BP7 H&G eco

Medido: 73

Garantido: 76

Os abaixo assinados têm procuração para agirem e representarem a gerência.

H. Jenner
CEO

S. Reiser
Head of Approbation

Responsável pela documentação:
S. Reiser

Alfred Kärcher GmbH & Co. KG
Alfred-Kärcher-Str. 28 - 40
71364 Winnenden (Germany)
Tel.: +49 7195 14-0
Fax: +49 7195 14-2212

Winnenden, 2013/09/01

Πίνακας περιεχομένων

Πίνακας περιεχομένων	EL	1
Γενικές υποδείξεις	EL	1
Υποδείξεις ασφαλείας	EL	2
Χειρισμός	EL	3
Φροντίδα, Συντήρηση	EL	6
Μεταφορά	EL	7
Αποθήκευση	EL	7
Πρόσθετα εξαρτήματα	EL	8
Αντιμετώπιση βλαβών	EL	11
Υποδείξεις χρήσης	EL	14
Τεχνικά χαρακτηριστικά	EL	15
Δήλωση Συμμόρφωσης των E.K.	EL	17

Γενικές υποδείξεις

Αγαπητέ πελάτη,



Πριν από την πρώτη χρήση της συσκευής διαβάστε τις οδηγίες λειτουργίας και ενεργήστε βάσει αυτών. Φυλάξτε τις παρούσες οδηγίες λειτουργίας για μελλοντική χρήση ή για τον επόμενο κάτοχο της συσκευής.

Αρμόζουσα χρήση

Η παρούσα συσκευή σχεδιάστηκε ειδικά για ιδιωτική χρήση και δεν είναι σε θέση να ανταποκριθεί στις καταπονήσεις που συνεπάγεται μία ενδεχόμενη επαγγελματική της χρήση.

Ο κατασκευαστής δεν ευθύνεται για ενδεχόμενες ζημιές, που οφείλονται σε μη ενδεδειγμένη χρήση ή σε λάθος χειρισμό.

Η συσκευή προορίζεται για χρήση κυρίως στο σπίτι και στον κήπο.

Οι αντλίες οικίας και & κήπου ενεργοποιούνται και απενεργοποιούνται αναλόγως των αναγκών σε νερό. Συνεπώς, είναι κατάλληλες τόσο για χρήση στον κήπο όσο και για εφαρμογές μέσα στο σπίτι. Μπορούν να χρησιμοποιηθούν άριστα για την τροφοδοσία πλυντηρίων ή WC στο σπίτι, για παράδειγμα σε συνδυασμό με μια δεξαμενή.

Επιπλέον, η σταθερή πίεση λειτουργίας των αντλιών διασφαλίζει την αξιόπιστη άρδευση του κήπου.

Δ ΠΡΟΣΟΧΗ

Κίνδυνος πρόκλησης ζημιάς! Η αντλία δεν είναι κατάλληλη την ενίσχυση της υπάρχουσας πίεσης στους αγωγούς.

Επιτρεπόμενα υγρά άντλησης

- Νερό χρήσης
- Νερό πηγαδιού
- Νερό πηγής
- Βρόχινο νερό
- Νερό πισίνας (προϋποτίθεται η ανάμειξη με πρόσθετα σύμφωνα με τους κανονισμούς)

Δ ΠΡΟΕΙΔΟΠΟΙΗΣΗ

Δεν επιτρέπεται η άντληση διαβρωτικών, πολύ εύφλεκτων ή εκρηκτικών υλικών (π.χ. βενζίνη, πετρέλαιο, νιτρικά διαλύματα), λιπών, ελαίων, άρμης, λυμάτων τουαλέτας και λασπωδών υδάτων, με πολύ περιορισμένη ρευστότητα.

Η συσκευή διαθέτει ασφάλεια ξηρής λειτουργίας και δεν είναι κατάλληλη για λειτουργία διαρκείας (π.χ. μονάδα ανύψωσης, αντλία σιντριβανιού).

Η θερμοκρασία του αντλούμενου υγρού δεν πρέπει να υπερβαίνει τους 35°C.

Προστασία περιβάλλοντος



Τα υλικά συσκευασίας είναι ανακυκλώσιμα. Μην πετάτε τη συσκευασία στα οικιακά απορρίμματα, αλλά παραδώστε την προς ανακύκλωση.



Οι παλιές συσκευές περιέχουν ανακυκλώσιμα υλικά, τα οποία θα πρέπει να παραδίδονται προς επαναχρησιμοποίηση. Για το λόγο αυτό αποσύρετε τις παλιές συσκευές με κατάλληλες διαδικασίες συγκέντρωσης αποβλήτων.

Υποδείξεις για τα συστατικά (REACH)

Ενημερωμένες πληροφορίες για τα συστατικά μπορείτε να βρείτε στη διεύθυνση:

www.kaercher.com/REACH

Εγγύηση

Σε κάθε χώρα ισχύουν οι όροι εγγύησης που εκδόθηκαν από την αρμόδια εταιρία μας προώθησης πωλήσεων. Αναλαμβάνουμε τη δωρεάν αποκατάσταση οποιασδήποτε βλάβης στη συσκευή σας, εφόσον οφείλεται σε αστοχία υλικού ή κατασκευαστικό σφάλμα, εντός της προθεσμίας που ορίζεται στην εγγύηση. Σε περίπτωση που επιθυμείτε να κάνετε χρήση της εγγύησης, παρακαλούμε απευθυνθείτε με την απόδειξη αγοράς στο κατάστημα από το οποίο προμηθευτήκατε τη συσκευή ή στην πλησιέστερη εξουσιοδοτημένη υπηρεσία τεχνικής εξυπηρέτησης πελατών μας.

Σύμβολα στο εγχειρίδιο οδηγιών

⚠ ΚΙΝΔΥΝΟΣ

Για άμεσα επαιτιούμενο κίνδυνο, ο οποίος μπορεί να οδηγήσει σε σοβαρό τραυματισμό ή θάνατο.

⚠ ΠΡΟΕΙΔΟΠΟΙΗΣΗ

Για ενδεχόμενη επικίνδυνη κατάσταση, η οποία μπορεί να οδηγήσει σε σοβαρό τραυματισμό ή θάνατο.

⚠ ΠΡΟΣΟΧΗ

Για ενδεχόμενη επικίνδυνη κατάσταση, η οποία μπορεί να οδηγήσει σε ελαφρό τραυματισμό ή υλικές βλάβες.

Υποδείξεις ασφαλείας

⚠ Κίνδυνος - θάνατος

Σε περίπτωση μη τήρησης των οδηγιών ασφαλείας, υφίσταται θανάσιμος κίνδυνος ηλεκτροπληξίας!

- Πριν από κάθε λειτουργία της συσκευής ελέγχετε το καλώδιο ρεύματος και το φως για τυχόν ζημιές. Αναθέτετε αμέσως σε εξουσιοδοτημένη υπηρεσία τεχνικής εξυπηρέτησης πελατών/εξειδικευμένο ηλεκτρολόγο την αλλαγή του χαλασμένου καλωδίου σύνδεσης στο δίκτυο.
- Όλες οι ηλεκτρικές συνδέσεις πρέπει να τοποθετούνται σε σημεία, όπου δεν υφίσταται κίνδυνος πλημμύρας.
- Τα ακατάλληλα ηλεκτρικά καλώδια προέκτασης μπορεί να είναι επικίνδυνα. Σε υπαίθριους χώρους χρησιμοποιείτε

μόνο εγκεκριμένους και αντιστοίχως επισημασμένους ηλεκτρικούς αγωγούς προέκτασης με επαρκή διατομή.

- Ο ρευματολήπτης και ο συμπλέκτης ενός αγωγού προέκτασης πρέπει να είναι υδατοστεγείς και να μην βρίσκονται μέσα στο νερό. Επιπλέον, ο συμπλέκτης δεν πρέπει να είναι αποθεμιμένος στο έδαφος. Συνιστάται να χρησιμοποιείτε τύμπανα καλωδίου που διασφαλίζουν ότι οι πρίζες βρίσκονται τουλάχιστον 60 cm πάνω από το έδαφος.
- Μην χρησιμοποιείτε το καλώδιο τροφοδοσίας για τη μεταφορά ή τη στερέωση της συσκευής.
- Για να αποσυνδέσετε τη συσκευή από το δίκτυο παροχής ρεύματος, τραβήξτε τον ρευματολήπτη από την πρίζα και όχι το καλώδιο σύνδεσης.
- Μην τραβάτε το καλώδιο τροφοδοσίας πάνω από κοφτερές ακμές και μην το συνθλίβετε.
- Τοποθετήστε το μηχάνημα σε σταθερή θέση και προστατέψτε το από την εισροή νερού.
- Μην χρησιμοποιείτε συστηματικά τη συσκευή υπό βροχή ή σε συνθήκες υγρασίας.
- Η αναγραφόμενη τάση στην πινακίδα τύπου πρέπει να είναι ίδια με την τάση της πηγής ρεύματος.
- Για την αποφυγή ενδεχόμενων κινδύνων, οι επιδιορθώσεις και η τοποθέτηση ανταλλακτικών θα πρέπει να εκτελούνται μόνον από την εξουσιοδοτημένη υπηρεσία εξυπηρέτησης πελατών.
- Σε περίπτωση απουσίας προσαγόμενου ύδατος ή κλειστής πλευράς πίεσης, το νερό ζεσταίνεται στην αντλία και μπορεί να προκαλέσει τραυματισμό κατά την έξοδό του!
- Ενεργοποιήστε την αντλία σε αυτή την κατάσταση λειτουργίας για έως 3 λεπτά.
- Η αντλία δεν πρέπει να χρησιμοποιείται ως βυθιζόμενη αντλία.
- Κατά τη χρήση της αντλίας σε πισίνες, λίμνες κήπου ή σιντριβάνια, διατηρείτε ελάχιστη απόσταση 2 m και ασφαλίστε

την αντλία για να αποτρέψετε την πτώση της στο νερό.

- Λάβετε υπόψη τα ηλεκτρολογικά συστήματα προστασίας:
- Οι αντλίες σε πισίνες, λίμνες κήπου και σιντριβάνια πρέπει να λειτουργούν μόνο με προστατευτικό διακόπτη ρεύματος διαφυγής με ονομαστικό ρεύμα διαφυγής έως 30mA. Η αντλία δεν πρέπει να λειτουργεί, εάν στην πισίνα ή τη λίμνη κήπου υπάρχουν άτομα.
- Για λόγους ασφαλείας συνιστούμε τη λειτουργία της συσκευής κατά κανόνα μέσω ενός προστατευτικού διακόπτη ρεύματος διαρροής (έως 30mA).
- Η ηλεκτρική σύνδεση πρέπει να εκτελεστεί μόνον από έναν εξειδικευμένο ηλεκτρολόγο. Πρέπει να τηρείτε οπωσδήποτε τους εθνικούς κανονισμούς!
- **Στην Αυστρία** οι αντλίες που προορίζονται για χρήση σε πισίνες και λίμνες κήπου, οι οποίες διαθέτουν σταθερές ηλεκτρολογικές συνδέσεις, πρέπει να τροφοδοτούνται μέσω μετατροπέα διαχωρισμού με έγκριση ÖVE σύμφωνα με τον κανονισμό ÖVE B/EN 60555 Μέρος 1 έως 3, με ονομαστική ισχύ η οποία δευτερογενώς δεν πρέπει να υπερβαίνει τα 230V.
- Η συσκευή αυτή δεν πρέπει να χρησιμοποιείται από άτομα με περιορισμένες κινητικές, αισθητηριακές ή νοητικές ικανότητες χωρίς σχετική εμπειρία και/ή γνώσεις, εκτός εάν επιβλέπονται από ένα αρμόδιο για την ασφάλειά τους άτομο ή τους έχουν δοθεί οδηγίες για τη χρήση της συσκευής και έχουν κατανοήσει τους κινδύνους που ενδέχεται να προκύψουν.
- Τα παιδιά μπορούν να χρησιμοποιούν τη συσκευή μόνο εάν είναι πάνω από 8 ετών και επιβλέπονται από ένα αρμόδιο για την ασφάλειά τους άτομο ή τους έχουν δοθεί οδηγίες για τη χρήση της συσκευής και έχουν κατανοήσει τους κινδύνους που ενδέχεται να προκύψουν.
- Τα παιδιά δεν πρέπει να παίζουν με τη συσκευή.

- Τα παιδιά πρέπει να βρίσκονται υπό επίτηρηση, ώστε να εξασφαλιστεί ότι δεν θα παίζουν με τη συσκευή.
- Ο καθαρισμός και η συντήρηση δεν πρέπει να εκτελούνται από παιδιά χωρίς επίβλεψη.

⚠ ΠΡΟΣΟΧΗ

- Το νερό που μεταφέρεται με την παρούσα συσκευή δεν είναι πόσιμο!

Προϋποθέσεις ευστάθειας

⚠ ΠΡΟΣΟΧΗ



Πριν από κάθε εργασία με ή στη συσκευή διασφαλίστε τη σωστή έδρασή της, ώστε να αποφύγετε ατυχήματα ή ζημιές από την ανατροπή της.

Η ευστάθεια της συσκευής είναι βέβαιη, όταν την αποθέσετε σε επίπεδη επιφάνεια.

Χειρισμός

Ρυθμίσεις

Με το διακόπτη ON/OFF μπορείτε να ενεργοποιήσετε τις ακόλουθες τρεις καταστάσεις λειτουργίας:

	Θέση διακόπτη I/On Διαρκής λειτουργία
	Θέση διακόπτη 0/Off Ανενεργό
	Θέση διακόπτη Auto Αυτόματη λειτουργία

Τρόπος λειτουργίας

Στην αυτόματη λειτουργία, οι αντλίες οικίας και κήπου διατηρούν αυτόματα σταθερή την πίεση στο σύστημα. Η αντλία αρχίζει να λειτουργεί, εάν η πίεση πέσει κάτω από τα 0,13 MPa (1,3 bar) περίπου. Η αντλία λειτουργία όσο η ροή ανέρχεται > περίπου στα 60 l/h. Όταν ολοκληρωθεί η λήψη νερού, η αντλία μεταβαίνει στην κατάσταση αναμονής με σύντομη χρονοϋστέρηση. Το σύστημα βρίσκεται τώρα υπό πίεση. Η αντλία επανεκκινείται σε περίπτωση λή-

ψης νερού και συνεπαγόμενης μείωσης της πίεσης.



Τα μοντέλα ecologic δεν καταναλώνουν ενέργεια στην κατάσταση αναμονής (κατανάλωση ισχύος = 0 W).

Περιγραφή της συσκευής

- 1 Προσαρμογέας σύνδεσης για αντλίες G1
 - 2 Σύνδεση G1 (33,3 mm) αγωγού αναρρόφησης (είσοδος)
 - 3 Στόμιο πλήρωσης
 - 4 Προφίλτρο και ενσωματωμένη βαλβίδα αντεπιστροφής
 - 5 Κάλυμμα
 - 6 Ζοδος προσαρμογέας σύνδεσης για αντλίες G1
 - 7 Σύνδεση G1 (33,3 mm) αγωγός πίεσης (έξοδος)
 - 8 Διακόπτης ON/OFF
 - 9 Θήκη καλωδίου και καλώδιο σύνδεσης στο ηλεκτρικό δίκτυο με ρευματολήπτη
 - 10 Συνδετήρας καλωδίου
 - 11 Ένδειξη σφάλματος
- A Σφάλμα στην πλευρά αναρρόφησης
B Σφάλμα στην πλευρά πίεσης

Προετοιμασία

Εικόνα **A**

- ➔ Βιδώστε τον προσαρμογέα στη σύνδεση αναρρόφησης της αντλίας (είσοδος). Σφίξτε με το χέρι.
- ➔ Συνδέστε τον ανθεκτικό στο κενό, ελαστικό σωλήνα αναρρόφησης.

Υπόδειξη

Για να μειώσετε το χρόνο επανέναρξης της αναρρόφησης, χρησιμοποιήστε έναν ελαστικό σωλήνα αναρρόφησης με αναστολέα αναρροής. Ο αναστολέας εμποδίζει την εκκένωση του ελαστικού σωλήνα αναρρόφησης μετά τη χρήση (βλ. εξοπλισμός). Μην τοποθετείτε τον αναστολέα αναρροής απευθείας στην αντλία (στην πλευρά αναρρόφησης ή πίεσης).

Σε περίπτωση μεταφοράς νερού που περιέχει άμμο, συνιστούμε οπωσδήποτε τη χρήση ενός πρόσθετου προφίλτρου (βλ. ει-

δικό εξάρτημα). Τοποθετήστε το στην πλευρά αναρρόφησης της αντλίας, μεταξύ του ελαστικού σωλήνα αναρρόφησης και της αντλίας.

Χρησιμοποιήστε γνήσιους αγωγούς αναρρόφησης, στοιχεία φίλτρου και συνδέσμους ελαστικών σωλήνων της Kärcher. Σε περίπτωση χρήσης εξαρτημάτων άλλων κατασκευαστών ενδέχεται να παρουσιαστούν προβλήματα λειτουργίας κατά την αναρρόφηση του υγρού, ιδιαίτερα δε κατά τη χρήση συστημάτων σύνδεσης με κάλυκες. Σε οικιακές ή μόνιμες εγκαταστάσεις μην χρησιμοποιείτε ταχυσυνδέσμους, παρά μόνο βιδωτές συνδέσεις.

Εικόνα **B**

- ➔ Βιδώστε τον προσαρμογέα στη σύνδεση πίεσης της αντλίας (έξοδος). Σφίξτε με το χέρι.
- ➔ Συνδέστε τον αγωγό πίεσης.

Εικόνα **C**

Ο Ζοδος προσαρμογέας επιτρέπει την ταυτόχρονη λειτουργία δύο συσκευών (π.χ. πλυντήριο ή ψεκαστήρα). Μπορεί να τοποθετηθεί έτσι, ώστε και οι δύο έξοδοι να βρίσκονται στο πλάι ή η μία έξοδος να βρίσκεται στο πλάι και η άλλη επάνω. Σε περίπτωση χρήσης μόνο μίας εξόδου, η μη χρησιμοποιούμενη έξοδος μπορεί να σφραγιστεί με το συνοδευτικό πώμα.

Εικόνα **D**

- ➔ Ξεβιδώστε το καπάκι του στομίου πλήρωσης και γεμίστε με νερό ως πάνω.
- ➔ Βιδώστε το καπάκι με το χέρι ως το τέρμα στο στόμιο πλήρωσης.
- ➔ Ανοίξτε τις υπάρχουσες βαλβίδες αποκοπής στον αγωγό πίεσης.

Υπόδειξη

Ακόμη και η ελάχιστη διαρροή μπορεί να προκαλέσει προβλήματα λειτουργίας.

Σταθερή εγκατάσταση

Στη σταθερή εγκατάσταση, η αντλία μπορεί να βιδωθεί πάνω σε μια κατάλληλη επιφάνεια.

Εικόνα **E**

- ➔ Τραβήξτε και περιστρέψτε τα λαστιχένια πόδια στις δύο πλευρές του περιβλήματος.

- ➔ Τοποθετήστε ξανά τα λαστιχένια πόδια στο περιβλήμα.
- ➔ Βιδώστε τα σφιχτά με τους κατάλληλους κοχλίες πάνω σε μια επίπεδη επιφάνεια.

Επιπλέον, στη σταθερή εγκατάσταση συνιστάται να προσαρτήσετε στην πλευρά πίεσης ένα εύκαμπτο στοιχείο, π.χ. έναν εύκαμπτο σωλήνα εξισορρόπησης πίεσης (βλ. ειδικός εξοπλισμός). Αυτό έχει τα εξής πλεονεκτήματα:

- Περισσότερη ευελιξία κατά την τοποθέτηση και τη συναρμολόγηση.
- Μείωση του θορύβου, καθώς δεν μεταδίδονται δονήσεις στους αγωγούς στα οικιακά συστήματα καθαρισμού οικιακών υδάτων.
- Η αντλία ενεργοποιείται λιγότερα συχνά, όταν υπάρχουν μικρές διαρροές.

Υπόδειξη

Για να απλοποιήσετε την μετέπειτα εκκένωση και την εκτόνωση της πίεσης του συστήματος, συνιστούμε να συναρμολογήσετε μια στρόφιγγα αποκοπής μεταξύ της αντλίας και του αγωγού πίεσης.

(δεν παραδίδεται μαζί με το μηχάνημα)

Κατά την εκκένωση της αντλίας, η εκροή νερού από τον αγωγή πίεσης μπορεί να αποτραπεί με κλείσιμο της στρόφιγγας αποκοπής.

Εάν παρατηρείται συχνά μείωση της πίεσης λόγω διαρροών στο οικιακό σύστημα (η αντλία ενεργοποιείται τακτικά χωρίς να καταναλώνεται νερό), τοποθετήστε ένα δοχείο εξισορρόπησης πίεσης (βλ. ειδικός εξοπλισμός).

Λειτουργία

- ➔ Εισάγετε τον ρευματολήπτη στην πρίζα.
- ➔ Θέστε σε λειτουργία τη συσκευή με το διακόπτη ON/OFF.
- ➔ Μέγιστη άνεση κατά την αυτόματη λειτουργία.

Εικόνα 

- ➔ Για τη μείωση του χρόνου αναρρόφησης, ανασηκώστε τον ελαστικό σωλήνα πίεσης περ. 1m.

- ➔ περιμένετε έως ότου η αντλία να αναρροφά και να αντλεί ομοιόμορφα

Υπόδειξη

Μπορείτε να χειριστείτε άνετα το διακόπτη ON/OFF και με το πόδι.

Υπόδειξη

Στην αυτόματη λειτουργία, η αντλία απενεργοποιείται όταν η ροή είναι < 60 l/min.

Δ Προσοχή

Η έλλειψη προσαγωγής νερού αναγνωρίζεται από τη συσκευή. Εάν δεν απορροφηθεί και μεταφερθεί νερό σε περίπτωση χειροκίνητης λειτουργίας εντός 4 λεπτών και σε περίπτωση αυτόματης λειτουργίας εντός 3 λεπτών, η αντλία απενεργοποιείται. Στην οθόνη ανάβει το LED "Σφάλμα στην πλευρά αναρρόφησης".

Τερματισμός λειτουργίας

- ➔ Απενεργοποιήστε το φίλτρο από το διακόπτη ON/OFF.
- ➔ Βγάλτε το φιν από την πρίζα.

Φροντίδα, Συντήρηση

⚠ ΚΙΝΔΥΝΟΣ

Πριν από την εκτέλεση εργασιών περιποίησης και συντήρησης απενεργοποιήστε τη συσκευή και αποσυνδέστε το ρευματολήπτη από την πρίζα.

Φροντίδα

Ανοίξτε τις συνδεδεμένες βαλβίδες αποκοπής για εκτόνωση της πίεσης και κλείστε τις ξανά. Η πίεση του συστήματος έχει εκτονωθεί.

- ➔ κατά την άντληση νερού με πρόσθετες ουσίες, ξεπλύνετε την αντλία με καθαρό νερό έπειτα από κάθε χρήση.

Ελέγχετε τακτικά το προφίλτρο για ρύπους. Σε περίπτωση ορατών ρύπων, ενεργήστε ως ακολούθως:

Εικόνα 

- ➔ Ξεβιδώστε το κάλυμμα του στομίου πλήρωσης.
- ➔ Αφαιρέστε το προφίλτρο και την ενσωματωμένη βαλβίδα αντεπιστροφής και καθαρίστε τα με τρεχούμενο νερό.

Εικόνα 

- ➔ Κατά τη χρήση του προφίλτρου (με βαλβίδα αντεπιστροφής) στα στόμια πλήρωσης, φροντίστε για τη **σωστή τοποθέτησή του** (εσοχή). Το προφίλτρο πρέπει να μπορεί να τοποθετηθεί απλά και χωρίς μεγάλη δύναμη.

⚠ Προσοχή

Χρησιμοποιήστε μόνο λιπαντικό χωρίς ορυκτά συστατικά για τις μονώσεις.

Συντήρηση

Το μηχάνημα δεν χρειάζεται συντήρηση.

Μεταφορά

⚠ ΠΡΟΣΟΧΗ

Για να αποφύγετε ατυχήματα ή τραυματισμούς κατά τη μεταφορά, συνυπολογίστε το βάρος της συσκευής (βλ. τεχνικά στοιχεία).

Μεταφορά με το χέρι

- ➔ Σηκώστε και μεταφέρετε τη συσκευή από τη λαβή μεταφοράς.
- ⚠ **ΠΡΟΣΟΧΗ**
Κίνδυνος πρόσκρουσης σε χαλαρό καλώδιο!
- ➔ Τυλίξτε το καλώδιο στο στήριγμά του και ασφαλίστε το με το συνδετήρα καλωδίου.

Μεταφορά σε οχήματα

- ➔ Ασφαλίστε τη συσκευή έναντι της ολίσθησης και της ανατροπής.

Αποθήκευση

⚠ ΠΡΟΣΟΧΗ

Για να αποφύγετε ατυχήματα ή τραυματισμούς κατά την επιλογή του τόπου αποθήκευσης, συνυπολογίστε το βάρος της συσκευής (βλ. τεχνικά στοιχεία).

Φύλαξη της συσκευής

- ➔ Εκτονώστε την πίεση στη συσκευή, ανοίγοντας τη διάταξη υδροληψίας που είναι συνδεδεμένη στην πλευρά πίεσης (π.χ. άνοιγμα του κρουνού νερού).
- ➔ Εκκενώστε τους ελαστικούς σωλήνες.
- ➔ Αφαιρέστε τους αγωγούς αναρρόφησης και πίεσης.

Εικόνα 

- ➔ Ξεβιδώστε το κάλυμμα του στομίου πλήρωσης.
- ➔ Αφαιρέστε το προφίλτρο και την ενσωματωμένη βαλβίδα αντεπιστροφής και καθαρίστε τα με τρεχούμενο νερό.
- ➔ Εκκενώστε την αντλία με αναστροφή μέσω των στομίων πλήρωσης.
- ➔ Αποθηκεύετε τη συσκευή σε χώρο στον οποίο δεν επικρατεί παγετός.

Πρόσθετα εξαρτήματα

Οι εικόνες των ακόλουθων ειδικών εξαρτημάτων βρίσκονται στη σελίδα 4 του παρόντος εγχειριδίου.

6.997-344.0	Προφίλτρο αντλίας, μεγάλο (ροή έως 6.000 l/h)	Προφίλτρο αντλίας για όλες τις συνήθεις αντλίες χωρίς ενσωματωμένο φίλτρο. Για την προστασία της αντλίας από μεγάλα σωματίδια ρύπων ή άμμο. Το λεπτό φίλτρο πλένεται. Για αντλία με σπείρωμα σύνδεσης G1 (33,3 mm).
6.997-350.0	Εξοπλισμός αναρρόφησης 3,5 m, 3/4"	Πλήρης ελαστικός σωλήνας αναρρόφησης, ανθεκτικός στο κενό αέρος, άμεσης σύνδεσης, με φίλτρο αναρρόφησης και αναστολέα αναρροής. Χρησιμοποιείται και ως προέκταση του σωλήνα αναρρόφησης. Για αντλία με σπείρωμα σύνδεσης G1 (33,3 mm).
6.997-349.0	Εξοπλισμός αναρρόφησης 7,0 m, 3/4"	
6.997-348.0	Ελαστικός σωλήνας αναρρόφησης 3,5 m, 3/4"	Πλήρης, έτοιμος σπирάλ ελαστικός σωλήνας αναρρόφησης, ανθεκτικός στο κενό αέρος, για άμεση σύνδεση στην αντλία. Για προέκταση του εξοπλισμού αναρρόφησης ή χρήση με φίλτρα αναρρόφησης. Για αντλία με σπείρωμα σύνδεσης G1 (33,3 mm).
6.997-359.0	Εξάρτημα σύνδεσης αντλίας G1(33,3mm) συμπ. βαλβίδας αντεπιστροφής	Για ανθεκτική στο κενό σύνδεση των ελαστικών σωλήνων με την αντλία. Για αντλίες με σπείρωμα G1 (33,3 mm) και ελαστικούς σωλήνες 3/4" και 1", με περικόχλιο-ρακόρ, κολάρο ελαστικού σωλήνα, λεπτό μονωτικό παρέμβυσμα και βαλβίδα αντεπιστροφής. Μην τοποθετείτε τη βαλβίδα αντεπιστροφής που συμπεριλαμβάνεται στο σετ!
6.997-347.0	Ανθεκτικός στο κενό, σπирάλ ελαστικός σωλήνας, διάθεση με το μέτρο, 25 m, 3/4"	Ανθεκτικός στο κενό, σπирάλ ελαστικός σωλήνας. Για κοπή με το μέτρο στο επιθυμητό μήκος. Χρησιμοποιείται σε συνδυασμό με συνδέσμους και φίλτρα αναρρόφησης της Kärcher ως μεμονωμένος εξοπλισμός αναρρόφησης.
6.997-346.0	Ανθεκτικός στο κενό, σπирάλ ελαστικός σωλήνας, διάθεση με το μέτρο, 25 m, 1"	
6.997-345.0	Φίλτρο αναρρόφησης Basic 3/4" (19mm)	Για σύνδεση με τον ελαστικό σωλήνα αναρρόφησης που διατίθεται με το μέτρο. Ο αναστολέας αναρροής αποτρέπει την επιστροφή του αντλούμενου νερού και μειώνει έτσι το χρόνο επανεισρόφησης. Συμπεριλαμβάνει κολάρο για τον ελαστικό σωλήνα.
6.997-342.0	Φίλτρο αναρρόφησης με αναστολέα αναρροής, Basic, 1"	

6.997-341.0	Φίλτρο αναρρόφησης με αναστολέα αναρρόφησης, Premium	Για σύνδεση με τον ελαστικό σωλήνα αναρρόφησης που διατίθεται με το μέτρο. Ο αναστολέας αναρρόφησης αποτρέπει την επιστροφή του αντλούμενου νερού και μειώνει έτσι το χρόνο επανεισρόφησης. Συμπαγής έκδοση μετάλλου-συνθετικού υλικού. Κατάλληλο για ελαστικούς σωλήνες 3/4" (19mm) και 1" (25,4mm). Συμπεριλαμβάνει κολάρο για τον ελαστικό σωλήνα.
6.997-360.0	Σωλήνας αναρρόφησης για αγωγούς 0,5 m, 3/4"	Ελαστικός σωλήνας κενού αέρος για μείωση θορύβου σε σταθερές εγκαταστάσεις. Ελαστικός σωλήνας 1"(25,4mm) με σπείρωμα σύνδεσης G1 (33,3mm) και στα δύο άκρα. Προσοχή: Ο ελαστικός σωλήνας αναρρόφησης δεν πρέπει να χρησιμοποιείται ως ελαστικός σωλήνας πίεσης.
2.645-007.0/ 2.645-066.0	Σύνδεση κρουνού G1 με μειωτήρα G3/4	Ιδιαίτερα ανθεκτική σύνδεση κρουνού. Ο μειωτήρας επιτρέπει τη σύνδεση σε 2 μεγέθη σπειρωμάτων.
6.997-340.0	Σετ σύνδεσης Premium	Για σύνδεση ελαστικών σωλήνων νερού 3/4" (19 mm) σε αντλίες με σπείρωμα σύνδεσης G1" (33,3 mm). Για αυξημένη ροή νερού.
2.645-193.0/ 2.645-203.0	Σύνδεσμος ελαστικού σωλήνα γενικής χρήσης Plus, για ελαστικούς σωλήνες 1/2", 5/8" και 3/4"	Οι λαβές από μαλακό πλαστικό διευκολύνουν το χειρισμό. Γενικής χρήσης για όλα τα λάστιχα κήπου του εμπορίου.
2.645-148.0	Ελαστικός σωλήνας PrimoFlex plus, 25 m, 3/4"	Λάστιχο κήπου χωρίς φθαλικούς εστέρες 3/4" για σύνδεση της αντλίας με τη συσκευή απόδοσης.
6.997-417.0	Ελαστικός σωλήνας εξισορρόπησης πίεσης 3/4" (19mm), 1m	Ελαστικός σωλήνας σύνδεσης για εξισορρόπηση της πίεσης στην εγκατάσταση οικιακών υδάτων. Για σύνδεση της αντλίας με άκαμπτα συστήματα σωληνώσεων. Στη συνέχεια, ο εσωτερικός όγκος του συλλέκτη στο σωλήνα εμποδίζει τη συχνή ενεργοποίηση και απενεργοποίηση της αντλίας. Σπείρωμα σύνδεσης G1 (33,3 mm).
4.645-623.0	Δοχείο εξισορρόπησης πίεσης με προσαρμογέα G1	Συνιστάται, όταν παρατηρείται συχνά μείωση της πίεσης λόγω διαρροών στο οικιακό σύστημα (η αντλία ενεργοποιείται τακτικά χωρίς να καταναλώνεται νερό). Σπείρωμα σύνδεσης G1 (33,3 mm).

Αντιμετώπιση βλαβών

⚠ Προσοχή

Για την αποφυγή ενδεχόμενων κινδύνων, οι επιδιορθώσεις και η τοποθέτηση ανταλλακτικών θα πρέπει να εκτελούνται μόνον από την εξουσιοδοτημένη υπηρεσία εξυπηρέτησης πελατών.

Πριν από όλες τις εργασίες στη συσκευή, απενεργοποιήστε τη συσκευή και τραβήξτε το φως από την πρίζα.

Βλάβη	Αιτία	Αντιμετώπιση
Η αντλία λειτουργεί χωρίς να κάνει άντληση	Αέρας στην αντλία	βλ. κεφάλαιο "Προετοιμασία" εικόνες Α έως D και κεφάλαιο "Λειτουργία"
	Εμπλοκή αγωγού αναρρόφησης	Απενεργοποιήστε την αντλία, τραβήξτε το φως από την πρίζα και καθαρίστε τη περιοχή αναρρόφησης.
	Βρώμικο προφίλτρο	Απενεργοποιήστε την αντλία, τραβήξτε το φως από την πρίζα, αφήστε την αντλία να κρυώσει, καθαρίστε την περιοχή αναρρόφησης και αποφύγετε την ξηρή λειτουργία. Αφαιρέστε το προφίλτρο και τη βαλβίδα αντεπιστροφής και καθαρίστε τα με τρεχούμενο νερό. Εάν είναι απαραίτητο, ξεπλύνετε τα υπολείμματα των ρύπων από το στόμιο πλήρωσης ανοίγοντας την οπή πλήρωσης. Επανεκκίνηση με επανενεργοποίηση της αντλίας.
Η αντλία δεν τίθεται σε λειτουργία ή απενεργοποιείται ξαφνικά στη διάρκεια της λειτουργίας.	Ο ελαστικός σωλήνας αναρρόφησης ή προσαρμογέας σύνδεσης δεν είναι σωστά ή πλήρως βιδωμένος.	Πριν από τη συναρμολόγηση, ελέγξτε εάν είναι τοποθετημένα και σωστά εδραζόμενα τα στεγανοποιητικά παρεμβύσματα. Σφίξτε καλά με το χέρι το σωλήνα αναρρόφησης και τον προσαρμογέα σύνδεσης.
	Διακοπή παροχής ρεύματος	Ελέγξτε τις ασφάλειες και τις ηλεκτρικές συνδέσεις
	Βρώμικο προφίλτρο	Αφαιρέστε το προφίλτρο και τη βαλβίδα αντεπιστροφής και καθαρίστε τα με τρεχούμενο νερό. Εάν είναι απαραίτητο, ξεπλύνετε τα υπολείμματα των ρύπων από το στόμιο πλήρωσης ανοίγοντας την οπή πλήρωσης.
	Η συσκευή βρίσκεται στην αυτόματη λειτουργία. Πίεση στο σύστημα > 1,3 bar.	Η αντλία επανενεργοποιείται αυτόματα, μόλις η πίεση στο σύστημα πέσει κάτω από τα 1,3 bar. Στην αυτόματη λειτουργία, η συσκευή δεν τίθεται σε λειτουργία έπειτα από μια απενεργοποίηση και επανενεργοποίηση, εάν η εσωτερική πίεση είναι μεγαλύτερη από 1,3 bar και όταν επιδρά στην αντλία μια στήλη νερού μήκους άνω των 13 μέτρων.

Βλάβη	Αιτία	Αντιμετώπιση
<p>Η αντλία σταματά, το LED "Σφάλμα στην πλευρά αναρρόφησης" ανάβει.</p>	<p>Σφάλμα στην πλευρά αναρρόφησης, απουσία ροής, δεν αναπτύσσεται πίεση</p>	<p>Απενεργοποιήστε την αντλία και βγάλτε το καλώδιο από την πρίζα. Αφαιρέστε το προφίλτρο και τη βαλβίδα αντεπιστροφής και καθαρίστε τα με τρεχούμενο νερό. Εάν είναι απαραίτητο, ξεπλύνετε τα υπολείμματα των ρύπων από το στόμιο πλήρωσης ανοίγοντας την οπή πλήρωσης. Επανεκκίνηση με επανενεργοποίηση της αντλίας.</p> <p>Ελέγξτε τις συνδέσεις στην πλευρά αναρρόφησης για διαρροές. Επανεκκίνηση με επανενεργοποίηση της αντλίας.</p> <p>Ελέγξτε εάν υπάρχει αρκετό νερό στο δοχείο αναρρόφησης (π.χ. στη δεξαμενή).</p>
	<p>Πολύ μειωμένη ροή -> η ασφάλεια ξηρής λειτουργίας απενεργοποίησε την αντλία.</p>	<p>Ελέγξτε εάν υπάρχει αρκετό νερό στο δοχείο αναρρόφησης (π.χ. στη δεξαμενή). Πολύ μειωμένη ροή. Ανοίξτε περισσότερο τον κρουνό.</p>
	<p>Σφάλμα στην πλευρά πίεσης (διαρροή ή κλειστός κρουνός) κατά την αναρρόφηση. Η αντλία δεν τερματίζει την κατάσταση αναρρόφησης.</p>	<p>Ανοίξτε τη βάνα νερού. Ελέγξτε το σύστημα για διαρροή. Εάν η διαρροή δεν μπορεί να αντιμετωπιστεί, τοποθετήστε ένα δοχείο εξισορρόπησης πίεσης. (βλ. ειδικό εξάρτημα)</p>
<p>Αυτόματη λειτουργία: Η αντλία σταματά, το LED "Σφάλμα στην πλευρά πίεσης" ανάβει.</p>	<p>Σφάλμα στην πλευρά πίεσης. Η αντλία ενεργοποιείται και απενεργοποιείται συχνά λόγω διαρροής.</p>	<p>Ελέγξτε την πλευρά πίεσης για διαρροές και αντιμετωπίστε τις (στρόφιγγα νερού που στάζει). Επανεκκίνηση με επανενεργοποίηση της αντλίας. Ελέγξτε το σύστημα για διαρροή. Εάν η διαρροή δεν μπορεί να αντιμετωπιστεί, τοποθετήστε ένα δοχείο εξισορρόπησης πίεσης. (βλ. ειδικό εξάρτημα)</p>
	<p>Σφάλμα στην πλευρά πίεσης. Η πίεση είναι πολύ χαμηλή μετά την απενεργοποίηση της αντλίας. Η συσκευή επανεκκινείται αμέσως, ενώ ενεργοποιείται και απενεργοποιείται συχνά εξαιτίας αυτού του σφάλματος.</p>	<p>Στην πλευρά πίεσης δεν υπάρχει επαρκώς ελαστικός όγκος. Για εφαρμογές κήπου χρησιμοποιείτε έναν ελαστικό σωλήνα κήπου με ελάχιστο μήκος 5 m και διάμετρο 3/4" ή 15 m και διάμετρο 1/2". Σε μια σταθερή εγκατάσταση, τοποθετήστε έναν ελαστικό σωλήνα ή δοχείο εξισορρόπησης πίεσης στην πλευρά πίεσης, ανάμεσα στην αντλία και τη σωλήνωση. (βλ. ειδικό εξάρτημα) Επανεκκίνηση με επανενεργοποίηση της αντλίας.</p>

Βλάβη	Αιτία	Αντιμετώπιση
Διαρκής λειτουργία: Η αντλία σταματά, το LED "Σφάλμα στην πλευρά πίεσης" ανάβει.	Η συσκευή λειτουργεί τουλάχιστον 4 λεπτά, αν και είναι κλειστή ή έξοδος στην πλευρά πίεσης (π.χ. κρουρός νερού). Η διάταξη προστασίας από την υπερθέρμανση απενεργοποιεί τη συσκευή.	Βγάλτε το ρευματολήπτη. Εκτονώστε την πίεση στη συσκευή, ανοίγοντας τη διάταξη υδροληψίας που είναι συνδεδεμένη στην πλευρά πίεσης. Επανεκκίνηση με επανενεργοποίηση της αντλίας.
Η ισχύς παροχής μειώνεται ή είναι πολύ χαμηλή	Εμπλοκή αγωγού αναρρόφησης	Απενεργοποιήστε την αντλία, τραβήξτε το φως από την πρίζα και καθαρίστε τη περιοχή αναρρόφησης.
	Βρώμικο προφίλτρο	Αφαιρέστε το προφίλτρο και τη βαλβίδα αντεπιστροφής και καθαρίστε τα με τρεχούμενο νερό. Εάν είναι απαραίτητο, ξεπλύνετε τα υπολείμματα των ρύπων από το στόμιο πλήρωσης ανοίγοντας την οπή πλήρωσης.
	Διαρροή στην πλευρά αναρρόφησης	Έλεγχος ολόκληρης της πλευράς αναρρόφησης για διαρροές.
	Η ισχύς παροχής της αντλίας εξαρτάται από το ύψος άντλησης και από τις συνδεδεμένες περιφερειακές μονάδες.	Λάβετε υπόψη το μέγιστο ύψος άντλησης, ανατρέξτε στα τεχνικά χαρακτηριστικά και, εάν είναι αναγκαίο, επιλέξτε μια διαφορετική διάμετρο ή διαφορετικό μήκος ελαστικού σωλήνα
	Η διατομή στην πλευρά πίεσης είναι μικρότερη, π.χ. επειδή η βαλβίδα/στρόφιγγα δεν είναι εντελώς ανοιχτή.	Εντελώς ανοιχτή βαλβίδα/κρουρός.
	Λυγισμένος ελαστικός σωλήνας στην πλευρά πίεσης.	Αντιμετωπίστε το λύγισμα του ελαστικού σωλήνα σε διάφορα σημεία.

Σε περίπτωση αποριών ή βλαβών μπορείτε να απευθύνεστε στο πλησιέστερο υποκατάστημα του Οίκου Kärcher, το οποίο θα σας βοηθήσει ευχαρίστως. Για τη διεύθυνση βλ. στην πίσω σελίδα.

Υποδείξεις χρήσης

	Υδρευση	Τροφοδοσία οικίας	Υδρευση & Τροφοδοσία οικίας
BP 3 Home & Garden	500 m ² μέγ.	8 άτομα μέγ.	300 m ² + 4 άτομα μέγ.
BP 4 Home & Garden ecoLogic	800 m ² μέγ.	10 άτομα μέγ.	600 m ² + 4 άτομα μέγ.
BP 5 Home & Garden	1000 m ² μέγ.	12 άτομα μέγ.	800 m ² + 4 άτομα μέγ.
BP 7 Home & Garden ecoLogic	1200 m ² μέγ.	12 άτομα μέγ.	900 m ² + 4 άτομα μέγ.

Τεχνικά χαρακτηριστικά

		BP 3 Home & Garden	BP 4 Home & Garden ecoLogic	BP 5 Home & Garden	BP 7 Home & Garden ecoLogic
Τάση	V	230 - 240	230 - 240	230 - 240	230 - 240
Συχνότητα	Hz	50	50	50	50
Ισχύς P _{ονομ}	W	800	950	1000	1200
Μέγ. ποσότητα άντλησης	l/h	3300	3800	6000	6000
Μέγ. ύψος αναρρόφησης	m	8	8	8	8
Μέγ. πίεση	MPa (bar)	0,40 (4,0)	0,45 (4,5)	0,48 (4,8)	0,60 (6,0)
Μέγ. ύψος άντλησης	m	40	45	48	60
Μέγ. πίεση επανενεργοποίησης στην αυτόματη λειτουργία	MPa (bar)	0,13 (1,3)			
Μέγ. μέγεθος κόκκου αντλούμενων ρύπων	mm	1	1	1	1
Τύπος αντλίας		Jet	Jet	Multistage 4 βαθμίδες	Multistage 5 βαθμίδες
Μετρούμενες τιμές κατά EN ISO 20361					
Επιτρεπόμενη στάθμη ηχητικής ισχύος L _{pA}	dB(A)	61	63	61	61
Στάθμη ηχητικής ισχύος L _{WA} , εγγυημένη	dB(A)	76	78	77	76
Βάρος (χωρίς παρελκόμενα)	kg	10,3	10,6	12,5	13,0
Κατηγορία LED 1 κατά EN 60825-1					

Με την επιφύλαξη τεχνικών αλλαγών!

BP HOME & GARDEN

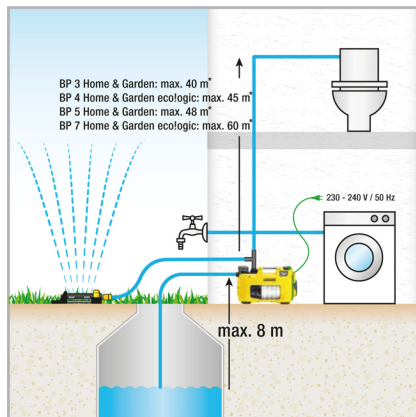
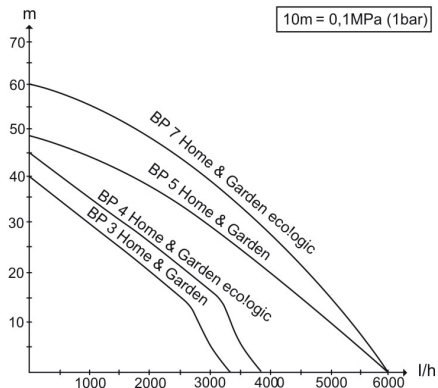

* Στην αυτόματη λειτουργία μέγ. 13m

Η ενδεχόμενη αντλούμενη ποσότητα αυξάνεται:

- όσο μικρότερο είναι το ύψος αναρρόφησης και άντλησης.
- όσο μεγαλύτερη είναι η διάμετρος των χρησιμοποιούμενων ελαστικών σωλήνων.
- όσο μικρότεροι σε μήκος είναι οι χρησιμοποιούμενοι ελαστικοί σωλήνες.
- όσο μικρότερη είναι η απώλεια πίεσης που προκαλεί το συνδεδεμένο εξάρτημα.

Δήλωση Συμμόρφωσης των Ε.Κ.

Δια της παρούσης δηλώνουμε ότι το μηχάνημα που χαρακτηρίζεται παρακάτω, με βάση τη σχεδίαση και την κατασκευή του, υπό τη μορφή που διατίθεται στην αγορά, πληροί στις σχετικές βασικές απαιτήσεις ασφαλείας και υγιεινής των οδηγίων της ΕΚ. Η παρούσα δήλωση παύει να ισχύει σε περίπτωση τροποποιήσεων του μηχανήματος χωρίς προηγούμενη συνεννόηση μαζί μας.

Προϊόν: Αντλία
Τύπος: 1.645-xxx
Σχετικές οδηγίες των Ε.Κ.

2006/95/ΕΚ
2004/108/ΕΚ
2000/14/ΕΚ
2011/65/ΕΕ

Εφαρμοσθέντα εναρμονισμένα πρότυπα

EN 55014-1: 2006+A1: 2009+A2: 2011
EN 55014-2: 1997+A1: 2001+A2: 2008
EN 60335-1
EN 60335-2-41
EN 61000-3-2: 2006+A1: 2009+A2: 2009
EN 61000-3-3: 2013
EN 62233: 2008
EN 50581

Εφαρμοσθείσα διαδικασία συμμόρφωσης

2000/14/ΕΚ: Παράρτημα V
στάθμη ηχητικής πίεσης dB(A)

GP 45

Μετρημένη: 71
Εγγυημένη: 73

GP 55

Μετρημένη: 72
Εγγυημένη: 74

BPE 4000/45

Μετρημένη: 71
Εγγυημένη: 73

BPE 4200/50

Μετρημένη: 72
Εγγυημένη: 74

BPE 5000/55

Μετρημένη: 74
Εγγυημένη: 77

GP 60 M5

Μετρημένη: 71
Εγγυημένη: 73
GP 50 M4, BP2 G

Μετρημένη: 69
Εγγυημένη: 72
BP2 G
Μετρημένη: 69
Εγγυημένη: 72
BP3 G, BP3 G Set +, BP3 H&G
Μετρημένη: 73
Εγγυημένη: 76
BP4 G
Μετρημένη: 72
Εγγυημένη: 75
BP4 H&G eco
Μετρημένη: 75
Εγγυημένη: 78
BP5 H&G
Μετρημένη: 74
Εγγυημένη: 77
BP7 H&G eco
Μετρημένη: 73
Εγγυημένη: 76

Οι υπογράφωντες ενεργούν κατ' εντολή του και με εξουσιοδότηση της διεύθυνσης της επιχείρησης.

H. Jenner
CEO

S. Reiser
Head of Approval

Υπεύθυνος τεκμηρίωσης:
S. Reiser

Alfred Karcher GmbH & Co. KG
Alfred-Karcher-Str. 28 - 40
71364 Winnenden (Germany)
Τηλ.: +49 7195 14-0
Φαξ: +49 7195 14-2212

Winnenden, 2013/09/01

İçindekiler

İçindekiler	TR	1
Genel bilgiler	TR	1
Güvenlik uyarıları	TR	2
Kullanımı	TR	3
Temizlik, Bakım	TR	5
Taşıma	TR	6
Depolama	TR	6
Özel aksesuar	TR	7
Arızalarda yardım	TR	9
Kullanım bilgileri	TR	11
Teknik Bilgiler	TR	12
AB uygunluk bildirisi	TR	14

Genel bilgiler

Sayın müşterimiz,



Cihazınızı ilk defa kullanmadan önce bu kullanım kılavuzunu okuyup buna göre davranınız. Bu kullanım kılavuzunu, daha sonra tekrar kullanmak ya da cihazın sonraki kullanıcılarına iletmek üzere saklayın.

Kurallara uygun kullanım

Bu cihaz özel kullanım için geliştirilmiştir ve cihazın ticari kullanım taleplerini karşılaması öngörülmemiştir.

Üretici, amacına uygun olmayan ya da hatalı kullanım sonucu oluşan hasarlar için sorumluluk üstlenmez.

Cihaz, ağırlıklı olarak evde ve bahçede kullanım için üretilmiştir.

Ev & bahçe pompaları su gereksinimi durumunda otomatik olarak açılıp kapanır. Böylece bunlar hem bahçe takımları hem de ev içerisindeki uygulamalar için uygundur.

Bunlar çamaşır makinelerinin beslemesinde ya da evdeki WC durulamalarında kullanılabilir, örneğin bir sarnıç ile bağlantılı olarak. Ayrıca pompaların sabir işletim basıncı güvenilir bir bahçe sulaması sağlar.

⚠ **TEDBİR**

Hasar tehlikesi! Pompa, mevcut hat basıncının artırılması için uygun değildir.

İzin verilen sevk sınırları

- Kullanıma suyu
- Kuyu suyu
- Memba suyu
- Yağmur suyu
- Yüzme havuzu suyu (katkı maddesinin doğru şekilde dozaj ayarı önkoşuldur)

⚠ **UYARI**

Yakıcı, kolay yanan ya da patlayıcı maddeler (Örn; benzin, petrol, nitro çözelti), gresler, yağlar, tuzlu su ve tuvalet sistemlerinden gelen atık sular ve sudan daha düşük akışkanlık özelliğine sahip çamurlu su taşınmamalıdır.

Cihaz, bir kuru çalışma emniyetiyle donatılmıştır ve kesintisiz bir sürekli çalışma (örn. kaldırma sistemi, fiskeye pompası) için uygun değildir.

Taşınan sıvının sıcaklığı 35°C'yi aşmamalıdır

Çevre koruma



Ambalaj malzemeleri geri dönüştürülebilir. Ambalaj malzemelerini evinizin çöpüne atmak yerine lütfen tekrar kullanılacakları yerlere gönderin



Eski cihazlarda, yeniden değerlendirme işlemine tabi tutulması gereken değerli geri dönüşüm malzemeleri bulunmaktadır. Bu nedenle eski cihazları lütfen öngörülen toplama sistemleri aracılığıyla imha edin

İçindekiler hakkında uyarılar (REACH)

İçindekiler hakkında ayrıntılı bilgileri bulabileceğiniz adres:

www.kaercher.com/REACH

Garanti

Her ülkede yetkili distribütörümüz tarafından verilmiş garanti şartları geçerlidir. Garanti süresi içinde cihazınızda oluşan muhtemel hasarları, arızanın kaynağı üretim veya malzeme hatası olduğu sürece ücretsiz olarak karşılıyoruz. Garanti hakkınızdan yararlanmanızı gerektiren bir durum olduğu zaman, ilgili faturanız ile birlikte satıcınıza veya size en yakın yetkili servisimize başvurunuz.

Kullanım kılavuzundaki semboller

⚠ **TEHLİKE**

Ağır bedensel yaralanmalar ya da ölüme neden olan direkt bir tehlike için.

⚠ **UYARI**

Ağır bedensel yaralanmalar ya da ölüme neden olabilecek olası tehlikeli bir durum için.

⚠ **TEDBİR**

Hafif bedensel yaralanmalar ya da maddi hasarlara neden olabilecek olası tehlikeli bir durum için.

Güvenlik uyarıları

⚠ **Ölüm tehlikesi**

Güvenlik uyarılarına dikkat edilmemesi durumunda, elektrik akımı nedeniyle ölüm tehlikesi bulunmaktadır!

- *Bağlantı kablosunu elektrik fişiyle birlikte kullanmadan önce zarar olup olmadığını kontrol edin. Zarar görmüş bağlantı kablosunu yetkili müşteri hizmeti/elektronik uzmanca değiştirilmesini sağlayın.*
- *Tüm elektrikli soket bağlantıları suyun aşırı kabarmasına karşı güvenli bir bölgeye yerleştirilmelidir.*
- *Uygun olmayan elektrikli uzatma kabloları tehlikeli olabilir. Serbest zamanlarda, sadece bunun için müsaade edilmiş ve buna göre işaretlenmiş yeterli düzeyde kablo kesitine sahip elektrikli uzatma kablolarını kullanın.*
- *Elektrik fişi ve bir uzatma kablosunun bağlantısı su geçirmez olmalı ve suda durmamalıdır. Kavrama, zemin üzerin-*

de durmamalıdır. Kablo tamburlarının kullanılması önerilir; bu tamburlar, prizlerin zeminin en az 60 mm üzerinde durmasını sağlar.

- *Şebeke bağlantı kablosunu cihazı taşımak ya da sabitlemek için kullanmayın.*
- *Cihazı şebekeden ayırmak için bağlantı kablosu yerine soketi çekin.*
- *Şebeke bağlantı kablosunu keskin kenarlar üzerinden çekmeyin ve sıkıştırmayın.*
- *Cihazı durma ve taşma güvenliği sağlanmış şekilde kurun.*
- *Yağmur altında ya da nemli hava koşullarında cihazı sürekli olarak çalıştırmayın.*
- *Tip etiketinde belirtilen voltaj ile akım kaynağının voltajı aynı olmalıdır.*
- *Tehlikeleri önlemek için, onarımlar ve yedek parça montajı sadece yetkili müşteri hizmetleri tarafından yapılmalıdır.*
- *Su beslemesinin olmaması ya da basınç tarafının kapalı olması durumunda, pompadaki su ısınır ve dışarı çıkarsa yaralanmalara neden olabilir!*
- *Pompayı bu çalışma durumunda maksimum 3 dakika çalıştırın.*
- *Pompa, dalgıç pompa olarak kullanılmamalıdır.*
- *Pompanın yüzme havuzları, bahçe suları ya da atlama havuzlarında kullanılması durumunda, 2 metrelik asgari mesafeye uyum ve pompayı suya düşmeye karşı emniyete alın.*
- *Elektrikli koruma tertibatlarına dikkat edin:*
- *Pompalar, yüzme havuzları, bahçe havuzlar ve fiskiyelerde sadece maksimum 30mA nominal hatalı akıma sahip bir hatalı akım koruma şalteri üzerinden çalıştırılmalıdır. Yüzme havuzu ya da bahçe havuzunda insanlar varsa, pompa çalıştırılmamalıdır.*
- *Güvenlik nedenleriyle, cihazın prensip olarak bir hatalı akım koruma şalteri (maksimum 30mA) üzerinden çalıştırılmasını öneriyoruz.*

- **Elektrik bağlantısı** sadece bir elektrik teknisyeni tarafından yapılmalıdır. Bu konudaki ulusal düzenlemelere mutlaka uyulmalıdır!
- **Avusturya'da**, yüzme havuzları ya da bahçe havuzlarında kullanılan ve sabit bir bağlantı hattıyla donatılmış pompalar, ÖVE B/EN 60555, Bölüm 1 ila 3'e göre ÖVE testi yapılmış bir ayırıcı transformator üzerinden beslenmelidir; ikincil nominal akım 230V'u aşmamalıdır.
- Bu cihaz, güvenlikten sorumlu bir kişinin gözetimi altında veya cihazın nasıl kullanılacağı konusunda ve bu kullanım neticesinde ortaya çıkan tehlikeler hakkında talimatlar almış olmayan kısıtlı fiziksel, duyuşsal ya da ruhsal yeteneklere sahip, deneyimi ve/veya bilgisi az olan kişiler tarafından kullanım için üretilmemiştir.
- Çocuklar, sadece 8 yaşın üstünde olmaları ve güvenliklerinden sorumlu bir kişinin gözetimi altındayken veya cihazın nasıl kullanılacağına ve cihazın kullanımını neticesinde ortaya çıkan tehlikelere dair talimatlar almış olmaları durumunda cihazı kullanmalıdır.
- Çocuklar cihazla oynamamalıdır.
- Cihazla oynamalarını sağlamak için çocuklar gözetim altında tutulmalıdır.
- Çocuklar gözetim olmadan temizlik ve kullanıcı bakımı yapmamalıdır.

⚠ **TEDBİR**

- Cihazla taşınan su, içme suyu değildir!

Devrilme emniyetinin koşulları



⚠ **TEDBİR**

Cihazla veya cihazdaki tüm çalışmalardan önce, cihazın devrilmesi nedeniyle kazaları ya da hasarları önlemek için devrilme emniyetinin sağlanmış olduğundan emin olun. Düz bir yüzeye konması durumunda cihazın devrilme emniyeti sağlanmış olur.

Kullanımı

Ayarlar

AÇMA/KAPTMA şalteri ile aşağıdaki üç işletim durumu çalıştırılabilir:

	I/On şalter konumu Süreklili çalışma
	Şalter konumu 0/Off Kapalı
	Oto şalter konumu Otomatik işletim

Çalışma şekli

Otomatik modda, ev & bahçe pompaları sistemdeki basıncı otomatik olarak korur. Basınç 0,13 MPa'nın (1,3 bar) altında düşerse, pompa çalışır. Akış > yaklaşık 60 l/saat olduğu sürece pompa çalışır. Su alma durunca, kısa bir ek çalışma süresinden sonra pompa bekleme durumuna geçer. Sistem şimdi basınç altındadır. Su alınması ve bunun sonucunda oluşan basınç düşmesinde, pompa tekrar çalışır.



eco!ogic modeller bekleme durumunda enerji tüketmez (güç sarfıyatı = 0 W).

Cihaz tanýmý

- 1 G1 pompalar için baęlantı adaptörü
 - 2 Baęlantı G1“(33,3 mm) Emme hattı (giriş)
 - 3 Dolum aęzı
 - 4 Ön filtre ve geri tepme valfi
 - 5 Kapak
 - 6 G1 pompalar için 2 yollu baęlantı adaptörü
 - 7 Baęlantı G1“(33,3 mm) Basınç hattı (çıkış)
 - 8 AÇMA/KAPAMA düęmesi
 - 9 Kablo mahfazası ve soketli elektrik fişi kablosu
 - 10 Kablo klipsi
 - 11 Hata göstergesi
- A Emme tarafında hata
B Basınç tarafında hata

Hazırlık

Şekil A

- Baęlantı adaptörünü pompanın emme baęlantısına (giriş) vidalayın. Elinizle sıkın.
- Vakuma dayanıklı emme hortumunu baęlayın.

Not

Tekrar emme süresini kısaltmak için geri akış durduruculu emme hortumu kullanın. Bu parça, kullanımdan sonra emme hortumunun boşalmasını önler (bkz. Aksesuarlar).

Geri akış durdurucusunu direkt olarak pompaya (emme veya basınç tarafında) takmayın.

Kumlu suyun sevk edilmesi gerekirse, mutlaka ek bir ön filtre(Bkz. Özel aksesuar) kullanmanızı öneriyoruz. Bu filtreyi pompanın emme tarafında, emme hortumu ve pompanın arasına takın.

Lütfen Kärcher emme hatları, filtre bileşenleri ve hortum baęlantılarını kullanın. Başka üreticilerin parçalarının kullanılması durumunda, özellikle bayonet baęlantı sistemleri kullanılırken sevk sıvısının emilmesi sırasında hatalı fonksiyonlar olabilir.

Konut montajı veya sabit montajda, hızlı kavramalar yerine vidalı baęlantılar kullanın.

Şekil B

- Baęlantı adaptörünü pompanın basınç baęlantısına (çıkış) vidalayın. Elinizle sıkın.
- Basınç hattını vidalayın.

Şekil C

2 yollu adaptör iki cihazın eş zamanlı olarak işletilmesini sağlar (örn. çamaşır makinesi ya da fiskeye Bu, her iki çıkış da yan olarak ya da bir çıkış yan bir çıkış yukarı doğru kullanılacak şekilde monte edilebilir. Sadece bir çıkış kullanımında gerekli olmayan çıkış ilişikteki kapatma kapaęı ile kapatılabilir.

Şekil D

- Kapaęı dolum aęzından sökün ve suyu kenara kadar doldurun.
- Kapaęı elinizle dayanak noktasına kadar dolum aęzına vidalayın.
- Basınç hattındaki mevcut kapatma valfini açın.

Not

Az miktardaki sızdırmalar bile hatalı çalışmalara neden olur.

Sabit kurulum

Bir sabit kurulum durumunda poma uygun bir üst yüzeye vidalanabilir.

Şekil E

- Lastik ayakları gövdenin her iki tarafından dışarı çekin ve çevirin.
- Lastik ayakları tekrar gövdeye yerleştirin.
- Uygun civatalarla düz bir üst yüzeye vidalayın.

Bir sabit kurulumda basınç tarafına ilave olarak esnek bir bileşen, örn. esnek bir basınç dengeleme hortumu (bkz. özel aksesuar), takmanız tavsiye edilir. Bunun aşıęıdaki avantajları vardı:

- Kurulum ve montaj sırasında daha fazla esneklik.
- Konut suyu sistemindeki hat borularına titreşim aktarılmadıęı için gürültü azalması.
- Küçük sızıntı durumunda pompa daha az çalışır.

Not

Sistemin daha sonra boşaltılması ve basınç boşaltmayı kolaylaştırmak için, pompa ve basınç hattı arasında bir kesme vanasının takılmasını öneriyoruz.

(Teslimat kapsamında bulunmamaktadır) Pompanın boşaltılması sırasında, kesme vanası kapatılarak suyun basınç hattından dışarı akması önlenir. Konut sistemindeki kaçaklar nedeniyle basınç düşüşleri artarsa (pompa, su almadan düzenli olarak açılırsa), bir basınç dengeleme kabı (bkz. Özel aksesuarlar) takın.

Çalıştırma

- Elektrik fişini prize takın.
- AÇMA/KAPAMA düğmesi ile cihazı çalıştırın.
- Otomatik modda işletim durumunda optimum konfor.

Şekil 1

- Emme süresini kısaltmak için, basınç hortumunu yaklaşık 1m kaldırın.
- Pompa emme ve eşit oranlı besleme yapana kadar bekleyin

Not

AÇMA/KAPAMA düğmesi ayakla da konforlu şekilde kullanılabilir.

Not

Otomatik modda, pompa < 60 l/saatlik bir akış miktarında durur.

⚠ **Dikkat**

Su beslemesinin eksik olduğu, cihaz tarafından algılanır. İşletime alma sırasında manuel modda 4 dakika içinde veya otomatik modda 3 dakika içinde su emilmezse ve sevk edilmezse, pompa kapanır. Ekranda "Emme tarafında hata" LED'i yanar.

Cihazın kapatılması

- Cihazı AÇMA/KAPAMA düğmesi ile kapatın.
- Cihazın fişini prizden çekin.

Temizlik, Bakım

⚠ **TEHLİKE**

Bütün bakım ve temizlik çalışmalarında cihaz kapatılmalı şebeke kablosu prizden çıkartılmalıdır.

Temizlik

Basınç boşaltma, için bağlı bulunan kapatma valflerini açın ve kapatın. Sistem basınçsızdır.

- Katkılı suyun sevk edilmesi durumunda, her kullanımdan sonra pompa temiz suyla yıkanmalıdır.

Ön filtreye düzenli olarak kirlenme kontrolü yapın. Kirlenmenin görülmesi durumunda aşağıdaki yöntemi izleyin:

Şekil 2

- Doldurma ağzındaki kapağı sökün.
- Ön filtreyi ve entegre tek yönlü valfi çıkartın ve akar su altında temizleyin.

Şekil 3

- Ön filtrenin (tek yönlü valf) doldurma ağzına takılması sırasında **montaj pozisyonunun doğru olmasına** (girinti) dikkat edin. Ön filtre kolayca ve güç harcamadan yerleştirilebilmelidir.

⚠ **Dikkat**

Contalar için sadece madeni yağ içermeyen gres kullanın.

Bakım

Cihaz bakım gerektirmez.

Taşıma

⚠ **TEDBİR**

Kazaları veya yaralanmaları önlemek için, taşıma sırasında cihazın ağırlığına dikkat edin (bkz. Teknik bilgiler).

Elle taşıma

→ Cihazı taşıma kolundan yukarı kaldırın ve taşıyın.

⚠ **TEDBİR**

Gevşek kablo nedeniyle tökezlenme tehlikesi!

→ Kabloyu kablo tutucusuna sarın ve kablo klipsi ile emniyete alın.

Araçlarda taşıma

→ Cihazı kaymaya ve devrilmeye karşı emniyete alın.

Depolama

⚠ **TEDBİR**

Kazaları veya yaralanmaları önlemek için, depolama yerini seçerken cihazın ağırlığına dikkat edin (bkz. Teknik bilgiler).

Cihazın saklanması

→ Basınç tarafına bağlanan su alma düzeneğini açarak cihazı basınçsız hale getirin (örn. su vanasının açılması).

→ Hortumları boşaltın.

→ Emme hattını ve basınç hattını çıkartın.

Şekil

→ Doldurma ağzındaki kapağı sökün.

→ Ön filtreyi ve entegre tek yönlü valfi çıkartın ve akar su altında temizleyin.

→ Pompayı çevirerek emme ağzı üzerinden boşaltın.

→ Cihazı donma tehlikesi bulunmayan bir yerde saklayın.

Özel aksesuar

Aşağıda belirtilen özel aksesuarların şekillerini bu kullanım kılavuzunun 4. sayfasında bulabilirsiniz.

6.997-344.0	Pompa ön filtresi, büyük (6.000 l/s'ye kadar debi)	Entegre filtre içermeyen tüm mevcut pompalar için pompa ön filtresi. Pompaları kaba kir partikülleri ve kuma karşı korumak için. Mikro filtre yıkanabilir. G1 (33,3 mm) bağlantı dişli pompalar için.
6.997-350.0	Emme aksesuarı 3,5 m, 3/4"	Komple bağlantıya hazır, vakuma dayanıklı spiral hortum; emme filtreli ve geri akış durdurucusu. Vakum hortumunun uzatması olarak da kullanılabilir. G1 (33,3 mm) bağlantı dişli pompalar için.
6.997-349.0	Emme aksesuarı 7,0 m, 3/4"	
6.997-348.0	Emme hortumu 3,5 m, 3/4"	Komple bağlantıya hazır, vakuma dayanıklı emme spiral hortum; pompaya direkt bağlantı için. Emme aksesuarının uzatması ya da vakum filtreleri ile kullanım için. G1 (33,3 mm) bağlantı dişli pompalar için.
6.997-359.0	Pompa bağlantı parçası G1 (33,3mm) dahil Tek yönlü valf	Hortumların pompaya vakuma dayanıklı bağlantısı. G1 (33,3 mm) bağlantı dişli ve 3/4" ve 1" hortumlu pompalar için, üst somun, hortum kelepçesi, yassı conta ve tek yönlü valf dahil. Sette bulunan tek yönlü valfi monte etmeyin!
6.997-347.0	Vakuma dayanıklı spiral ürün, metreyle satılan ürün, 25 m, 3/4"	Vakuma dayanıklı spiral hortum. Özel hortum uzunluklarına kesmek için metreyle satılan ürün. Kärcher bağlantı parçaları ve Kärcher emme filtreleriyle birlikte özel emme aksesuarı olarak kullanılabilir.
6.997-346.0	Vakuma dayanıklı spiral ürün, metreyle satılan ürün, 25 m, 1"	
6.997-345.0	Vakum filtresi Basic 3/4" (19mm)	Metrelik vakum hortumuna bağlantı için. Geri akış durdurucusu, sevk edilen suyun geri akmasını önler ve bu sayede tekrar emme süresini kısaltır. Hortum kelepçesi dahil.
6.997-342.0	Geri akış durdurucu emme filtresi, Basic, 1"	
6.997-341.0	Geri akış durdurucu emme filtresi, Premium	Metrelik vakum hortumuna bağlantı için. Geri akış durdurucusu, sevk edilen suyun geri akmasını önler ve bu sayede tekrar emme süresini kısaltır. Sağlam metal-plastik model. 3/4" (19mm) ve 1"(25,4mm) hortumlara uyar. Hortum kelepçesi dahil.

6.997-360.0	Boru hatları için emme hortumu 0,5 m, 3/4"	Sabit montajda ses azaltma için vakuma dayanıklı hortum. 1"(25,4mm) hortum; çift taraflı G1 (33,3mm) bağlantı dişli. Dikkat: Emme hortumu, basınç hortumu olarak kullanılmamalıdır.
2.645-007.0/ 2.645-066.0	G3/4 reduksiyon parçalı G1 musluk bağlantısı	Çok sağlam musluk bağlantısı. Redüksiyon parçası, 2 diş boyutuna bağlantıya olanak sağlar.
6.997-340.0	Bağlantı seti Premium	3/4" (19 mm) su hortumlarının G1" (33,3 mm) bağlantı dişli pompalara bağlanması için. Artan su debisi için.
2.645-193.0/ 2.645-203.0	Üniversal hortum bağlantısı Plus, 1/2", 5/8" ve 3/4" hortumlar için	Yumuşak plastikten tutamak çukurları kolay kullanım sağlar. Mevcut tüm bahçe hortumları için çok amaçlı olarak kullanılabilir.
2.645-148.0	PrimoFlex plus hortum, 25 m, 3/4"	Pompanın uygulama cihazına bağlanması için Fta-lat içermeyen 3/4" bahçe hortumu.
6.997-417.0	Basınç dengeleme hortumu 3/4" (19mm), 1m	Ev suyu tesisatında basınç dengelemesi için bağlantı hortumu. Pompanın sabit boru hattı sistemlerine bağlanması için. Ayrıca, hortumdaki dahili depo hacmi pompanın sık sık açılıp kapatılmasını önler. G1 (33,3 mm) bağlantı dişlisi.
4.645-623.0	G1 adaptörlü basınç dengeleme kabı	Konut sistemindeki kaçaklar nedeniyle basınç düşüşleri artarsa (pompa, su almadan düzenli olarak açılırsa) önerilir. G1 (33,3 mm) bağlantı dişlisi.

Arızalarda yardım

⚠ **Dikkat**

Tehlikeleri önlemek için, onarımlar ve yedek parça montajı sadece yetkili müşteri hizmetleri tarafından yapılmalıdır.

Cihazdaki tüm çalışmalardan önce cihazı kapatın ve elektrik fişini çekin.

Arıza	Nedeni	Arızanın giderilmesi
Pompa çalışıyor fakat besleme yapmıyor	Pompada hava	Bkz. "Hazırlık" bölümü Şekil A ile D ve "Çalışma" bölümü
	Emme hattı tıkanmış	Pompayı kapatın, elektrik fişini çekin ve emme bölgesini temizleyin
	Ön filtre kirlenmiş	Pompayı kapatın, elektrik fişini çekin, pompayı soğutun, emme bölgesini temizleyin, kuru çalışmayı önleyin. Ön filtreyi ve tek yönlü valfi çıkartın ve akar su altında temizleyin, gerekirse doldurma ağzının tabanındaki kir artıklarını dolum deliğini aracılığıyla yıkayıp temizleyin. Pompayı yeniden çalıştırarak yeniden başlatma.
	Emme hortumu veya bağlantı adaptörü doğru veya komple vidalanmadı.	Montaj öncesinde contaların doğru takılıp takılmadığını ve doğru oturup oturmadığını kontrol edin. Emme hortumunu ve bağlantı hortumunu elinizle sıkın.
Pompa çalışmaya başlamıyor ya da çalışma sırasında aniden duruyor	Akım beslemesi kesilmiş	Sigortalar ve elektrik bağlantılarını kontrol edin
	Ön filtre kirlenmiş	Ön filtreyi ve tek yönlü valfi çıkartın ve akar su altında temizleyin, gerekirse doldurma ağzının tabanındaki kir artıklarını dolum deliğini aracılığıyla yıkayıp temizleyin.
	Cihaz otomatik moda bulunmaktadır. Sistemdeki basınç > 1,3 bar.	Sistemdeki basınç 1,3 bar'ın altına inince pompa otomatik olarak devreye girer. Otomatik moda, 1,3 bar üzerinde iç basınç mevcutsa, yani pompaya 13 metreden büyük bir su sütunu etki ederse kapatma ve açma işleminden sonra da cihaza çalışmaya başlamaz.

Arıza	Nedeni	Arızanın giderilmesi
Pompa durur, "emme tarafında hata" LED'i yanar.	Vakum tarafında hata, akış yok, basınç oluşturulmuyor	Pompayı kapatın ev şebeke fişini çekin. Ön filtreyi ve tek yönlü valfi çıkartın ve akar su altında temizleyin, gerekirse doldurma ağzının tabanındaki kir artıklarını dolum deliğini aracılığıyla yıkayıp temizleyin. Pompayı yeniden çalıştırarak yeniden başlatma.
		Vakum tarafındaki bağlantılara kaçak kontrolü yapın. Pompayı yeniden çalıştırarak yeniden başlatma.
		Emme kabında (örn. sarnıç) yeterli su olup olmadığını kontrol edin.
Otomatik işletim: Pompa durur, "basınç tarafında hata" LED'i yanar.	Akış çok düşük > Kuru çalışma emniyeti pompayı kapattı.	Emme kabında (örn. sarnıç) yeterli su olup olmadığını kontrol edin. Akış çok düşük. Su musluğunu daha da açın.
	Emme sırasında basınç tarafında hata (kaçak var veya su musluğu kapalı). Pompa emme modunu sonlandırmıyor.	Musluğu açın. Sisteme kaçak kontrolü yapın. Kaçak gidilemezse, basınç dengeleme kabı takın. (Bkz. Özel aksesuar)
	Basınç tarafında hata, kaçaklar nedeniyle pompa çok sık açılıyor ve kapanıyor.	Basınç tarafına kaçak kontrolü yapın ve kaçakları giderin (su musluğunda damlama). Pompayı yeniden çalıştırarak yeniden başlatma. Sisteme kaçak kontrolü yapın. Kaçak gidilemezse, basınç dengeleme kabı takın. (Bkz. Özel aksesuar)
Otomatik işletim: Pompa durur, "basınç tarafında hata" LED'i yanar.	Basınç tarafında hata. Pompa kapatıldıktan sonra basınç çok düşük, cihaz hemen yeniden çalışmaya başlar ve bu nedenle sık sık açılıp kapanır.	Basınç tarafında yeterli bir elastik hacim mevcut değil. Bahçe kullanımında, 3/4" çapta en az 5 m veya 1/2" çapta en az 15 m uzunlukta bir bahçe hortumu kullanın. Sabit kurulumda, pompa ve boru tesisatının arasında basınç tarafına bir basınç dengeleme hortumu veya basınç dengeleme kabı takın. (Bkz. Özel aksesuar) Pompayı yeniden çalıştırarak yeniden başlatma.

Arıza	Nedeni	Arızanın giderilmesi
Sürekli çalışma: Pompa durur, "basınç tarafında hata" LED'i yanar.	Basınç tarafındaki çıkışın (örn. su vanası) kapalı olmasına rağmen cihaz min. dört dakika çalışmaya devam eder. Aşırı ısınma koruması cihazı kapatır.	Şebeke fişini prizden çekiniz. Basınç tarafına bağlanan su alma düzeneğini açarak cihazı basınçsız hale getirin. Pompayı yeniden çalıştırarak yeniden başlatma.
Sevk gücü azalıyor ya da çok düşük	Emme hattı tıkanmış	Pompayı kapatın, elektrik fişini çekin ve emme bölgesini temizleyin
	Ön filtre kirlenmiş	Ön filtreyi ve tek yönlü valfi çıkartın ve akar su altında temizleyin, gerekirse doldurma ağzının tabanındaki kir artıklarını dolun deliğini aracılığıyla yıkayıp temizleyin.
	Emme tarafında sızdırma	Tüm emme tarafına sızdırmazlık kontrolü.
	Pompanın sevk gücü, sevk yüksekliği ve bağlı bulunan çevre birimlerine bağlıdır	Maksimum sevk yüksekliğine dikkat edin; Bkz. Teknik bilgiler, gerekirse başka bir hortum çapı ya da başka bir hortum uzunluğu seçin.
	Örn. tam açılmamış valf/küresel vana nedeniyle basınç tarafındaki kesit daralmış.	Valfi/küresel vanayı tamamen açın.
	Basınç tarafındaki hortum bükülmüş.	Hortumdaki bükülme yerlerini giderin.

Sorularınız veya arızalar söz konusu olursa Kärcher distribütörümüz size seve seve yardımcı olacaktır. Adres için bkz. Arka sayfa.

Kullanım bilgileri

	Sulama	Ev beslemesi	Sulama & Ev beslemesi
BP 3 Home & Garden	500 m ² maks.	8 kişi maks	300 m ² + 4 kişi maks.
BP 4 Home & Garden ecologic	800 m ² maks.	10 kişi maks	600 m ² + 4 kişi maks.
BP 5 Home & Garden	1.000 m ² maks.	12 kişi maks	800 m ² + 4 kişi maks.
BP 7 Home & Garden ecologic	1.200 m ² maks.	12 kişi maks	900 m ² + 4 kişi maks.

Teknik Bilgiler

		BP 3 Home & Garden	BP 4 Home & Garden ecologic	BP 5 Home & Garden	BP 7 Home & Garden ecologic
Gerilim	V	230 - 240	230 - 240	230 - 240	230 - 240
Frekans	Hz	50	50	50	50
Güç P _{NOMINAL}	W	800	950	1000	1200
Maksimum sevk miktarı	l/h	3300	3800	6000	6000
Maksimum emme yükseklği	m	8	8	8	8
Maksimum basınç	MPa (bar)	0,40 (4,0)	0,45 (4,5)	0,48 (4,8)	0,60 (6,0)
Maksimum sevk yükseklği	m	40	45	48	60
Otomatik moddaki maks. tekrar açılma basıncı	MPa (bar)	0,13 (1,3)			
Sevk edilebilen kir partiküllerinin maksimum kum büyüklüğü	mm	1	1	1	1
Pompa tipi		Jet	Jet	Multistage 4 kademeli	Multistage 5 kademeli
EN ISO 20361'a göre belirlenen değerler					
Ses basıncı seviyesi L _{pA}	dB(A)	61	63	61	61
Ses gücü seviyesi L _{WA} , garanti	dB(A)	76	78	77	76
Ağırlık (aksesuar hariç)	kg	10,3	10,6	12,5	13,0
EN 60825-1'e göre sınıf 1 LED					

Teknik değişiklik yapma hakkı saklıdır!

BP HOME & GARDEN

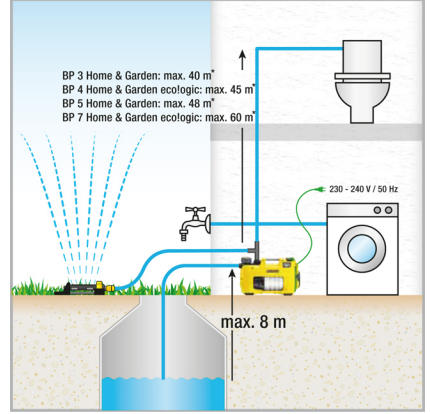
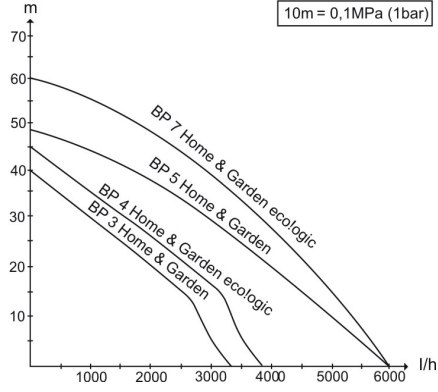

* Otomatik modda maks. 13m

Mümkün olan sevk miktarı şu şekilde daha büyük:

- Emme ve sevk yükseklikleri ne kadar düşükse.
- Kullanılan hortumların çapı ne kadar büyükse.
- Kullanılan hortumlar ne kadar kısaysa.
- Bağlı bulunan aksesuar ne kadar az basınç kaybına neden olursa.

AB uygunluk bildirisi

İşbu belge ile aşağıda tanımlanan makinenin konsepti ve tasarımı ve tarafımızdan piyasaya sürülen modeliyle AB yönetmeliklerinin temel teşkil eden ilgili güvenlik ve sağlık yükümlülüklerine uygun olduğunu bildiririz. Onayımız olmadan cihazda herhangi bir değişiklik yapılması durumunda bu beyan geçerliliğini yitirir.

Ürün: Pompa

Tip: 1.645-xxx

İlgili AB yönetmelikleri

2006/95/EG

2004/108/EG

2000/14/EG

2011/65/EU

Kullanılmış olan uyumlu standartlar

EN 55014-1: 2006+A1: 2009+A2: 2011

EN 55014-2: 1997+A1: 2001+A2: 2008

EN 60335-1

EN 60335-2-41

EN 61000-3-2: 2006+A1: 2009+A2: 2009

EN 61000-3-3: 2013

EN 62233: 2008

EN 50581

Kullanılan uyumluluk değerlendirme

yöntemleri

2000/14/EG: Ek V

Ses şiddeti dB(A)

GP 45

Ölçülen: 71

Garanti edi- 73

len:

GP 55

Ölçülen: 72

Garanti edi- 74

len:

BPE 4000/45

Ölçülen: 71

Garanti edi- 73

len:

BPE 4200/50

Ölçülen: 72

Garanti edi- 74

len:

BPE 5000/55

Ölçülen: 74

Garanti edi- 77

len:

GP 60 M5

Ölçülen: 71

Garanti edi- 73

len:

GP 50 M4, BP2 G

Ölçülen: 69

Garanti edi- 72

len:

BP2 G

Ölçülen: 69

Garanti edi- 72

len:

BP3 G, BP3 G Set +, BP3 H&G

Ölçülen: 73

Garanti edi- 76

len:

BP4 G

Ölçülen: 72

Garanti edi- 75

len:

BP4 H&G eco

Ölçülen: 75

Garanti edi- 78

len:

BP5 H&G

Ölçülen: 74

Garanti edi- 77

len:

BP7 H&G eco

Ölçülen: 73

Garanti edi- 76

len:

İmzası bulunanlar, işletme yönetimi adına ve işletme yönetimi tarafından verilen vekaletle dayanarak işlem yapar.

H. Jenner
CEO

S. Reiser
Head of Approbation

Dokümantasyon yetkilisi:

S. Reiser

Alfred Kärcher GmbH & Co. KG

Alfred-Kärcher-Str. 28 - 40

71364 Winnenden (Germany)

Tel.: +49 7195 14-0

Faks: +49 7195 14-2212

Winnenden, 2013/09/01



<http://www.kaercher.com/dealersearch>



Alfred Kärcher GmbH & Co. KG

Alfred-Kärcher-Str. 28 - 40

71364 Winnenden (Germany)

Tel.: +49 7195 14-0

Fax: +49 7195 14-2212